

Кабель-каналы FrontLine®, тип INKA

Алюминий



Основные данные

Описание

Алюминиевые кабель-каналы предназначены для настенного монтажа или на кронштейнах. Сконструированы, в основном, для монтажа на подоконном или плинтусном уровнях. Могут применяться в качестве магистрального короба. Для разделения кабель-каналов на несколько отсеков используются кабельные полки.

Преимущества

- Жёсткая конструкция
- Наличие проточек под клеммы заземления – для лёгкого заземления и экранирования электрических полей
- 80-мм фронтальная крышка (F80™)
- Широкий ассортимент компонентов, аксессуаров и электроустановочных изделий
- Лёгкие в монтаже – функция защёлкивания.

Компоненты и аксессуары

Ассортимент включает компоненты и аксессуары кабель-каналов, монтажные и вентиляционные принадлежности, которые Вы найдёте на стр. 14-21 и 42-45.

Электроустановочные изделия

Кабель-каналы могут оборудоваться электроустановочными изделиями FrontLine® типа CYB или CAN.

Монтажные коробки, розетки и аксессуары защёлкиваются на фронтальной отверстии.

Поставляемые длины

Стандартная длина оснований кабель-каналов и фронтальных крышек – 2.5 м. По спецзаказу возможна длина поставки максимум до 5.0 м. Используйте дисковую электропилу Thorsman для резки кабель-каналов на объекте.

Материалы и цвета

Натуральный, анодированный или окрашенный алюминий¹⁾. Стандартный белый цвет Thorsman для покраски – NCS 0402-B91G (≈ NCS S 0500-N). Фронтальные крышки также могут быть ламинированы (см. стр. 7).

¹⁾ Могут быть окрашены в любой оттенок цветовой гаммы NCS и RAL (см. стр. 6).

Дизайн и размеры, тип INKA

INKA-152/52

Для настенного монтажа.

(Информацию о продукции см. на стр. 14).

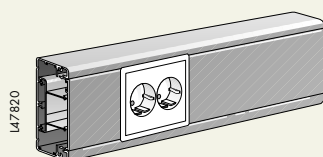

L47820

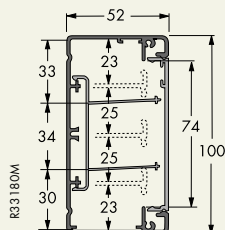

INKA-152V/52

Для настенного монтажа.

Может использоваться как плинтус.

(Информацию о продукции см. на стр. 14).

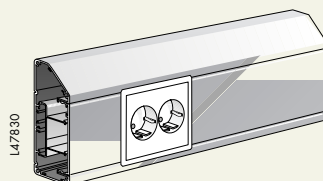

L47830

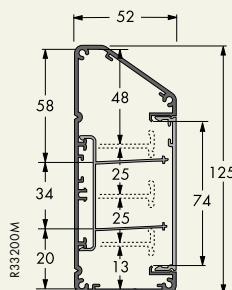

INKA-101/72 и -101/90

Для настенного монтажа.

(Информацию о продукции см. на стр. 14).

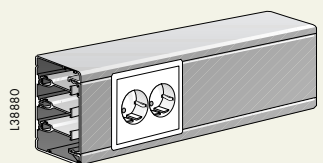

L38880

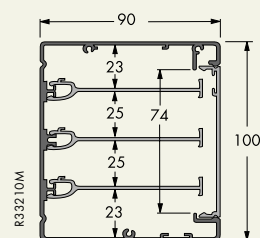
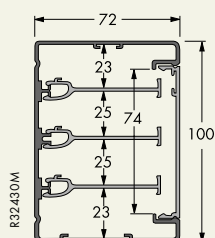

INKA-123/72 и -123/90

Для настенного монтажа или на кронштейнах.

(Информацию о продукции см. на стр. 14 и 16).

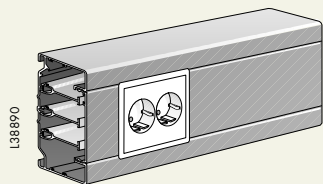

L38890

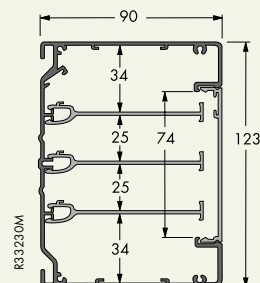
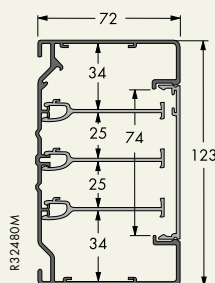

INKA-123-4/72

Для скрытого монтажа в стену.

(Информацию о продукции см. на стр. 16).

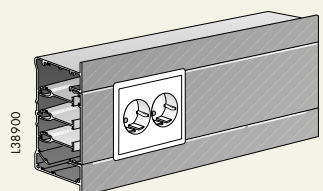

L38900

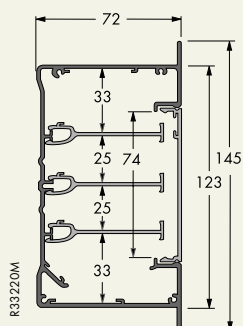

Дизайн и размеры, тип INKA (продолжение)

INKA-140-2/42

Для настенного монтажа.
Может использоваться как плинтус.
(Информацию о продукции см. на стр. 16).

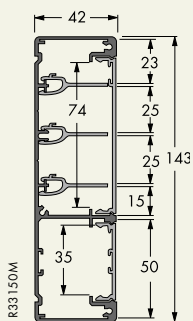
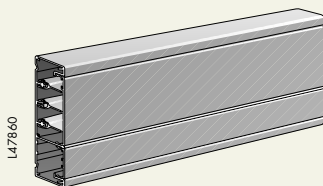

INKA-165W/52

Для настенного монтажа
(Информацию о продукции см. на стр. 16).

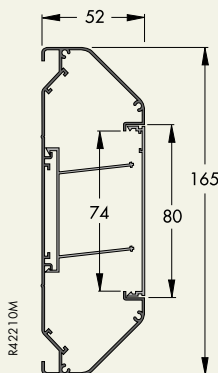
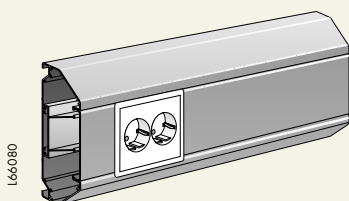

INKA-161-2/72 и -161-2/90

Для настенного монтажа или на кронштейнах. Два разделённых отсека со своими фронтальными крышками.
(Информацию о продукции см. на стр. 16 и 18).

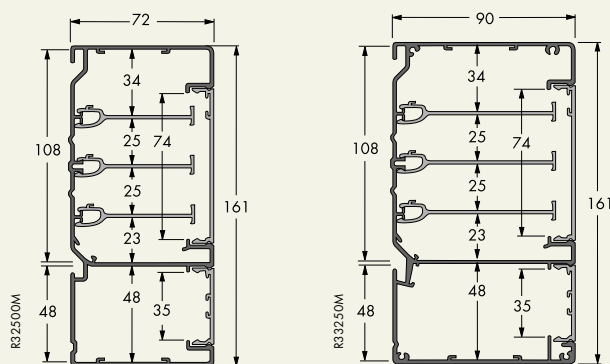
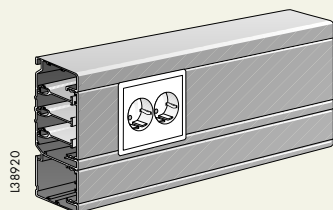

INKA-161-2F/72

Для скрытого монтажа в стену. Два разделённых отсека со своими фронтальными крышками.
(Информацию о продукции см. на стр. 18).

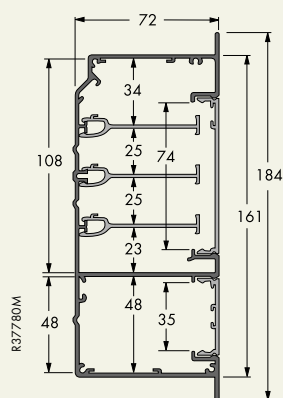
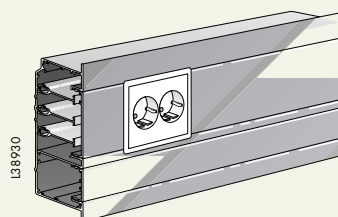

INKA-161-3/72 и -161-3/90

Для настенного монтажа или на кронштейнах.
(Информацию о продукции см. на стр. 18).

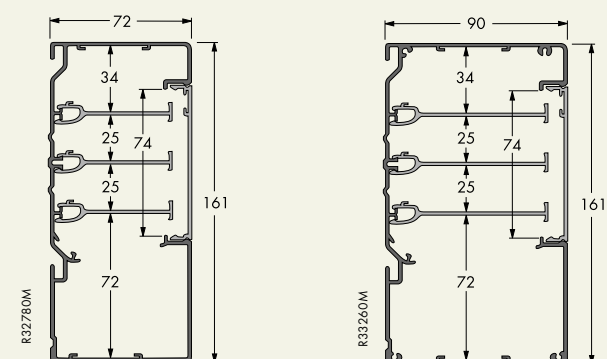
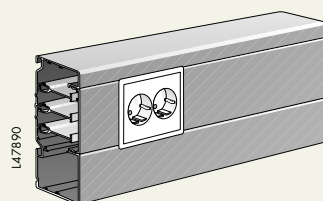

Дизайн и размеры, тип INKA (продолжение)

INKA-161/130

Для настенного монтажа или на кронштейнах.
(Информацию о продукции см. на стр. 18).

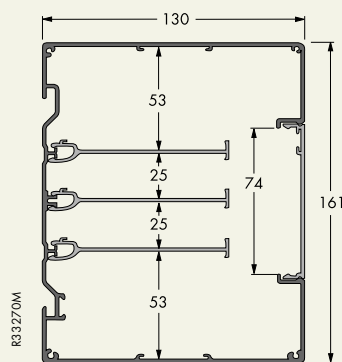
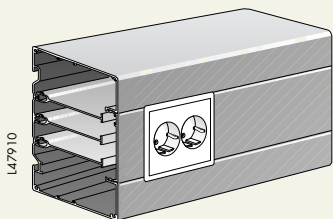

INKA-183-2/90

Для настенного монтажа или на кронштейнах.
Два разделённых отсека со своими фронтальными крышками.
(Информацию о продукции см. на стр. 20).

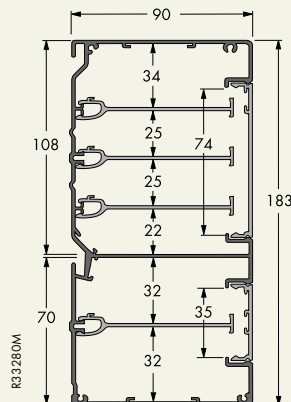
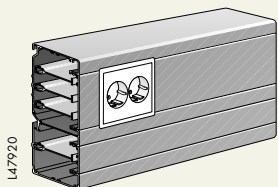

INKA-217-2/72 и -217-2/90

Для настенного монтажа или на кронштейнах.
Два разделённых отсека со своими фронтальными крышками.
(Информацию о продукции см. на стр. 20).

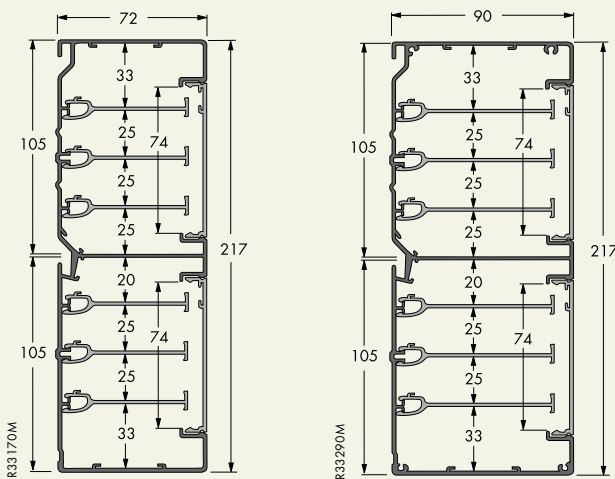
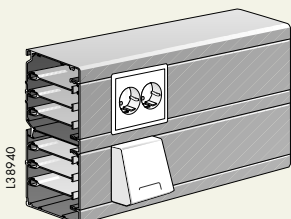

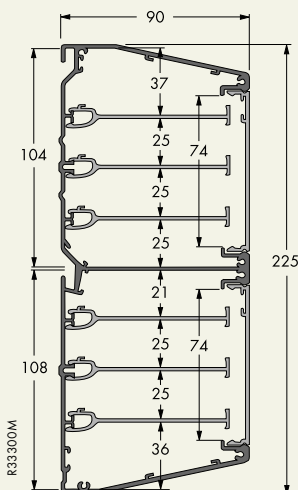
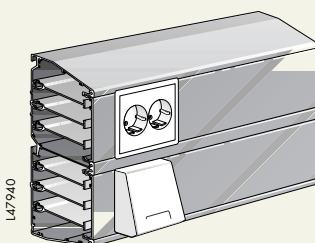

INKA-225-2/90

Для настенного монтажа или на кронштейнах. Два разделённых отсека со своими фронтальными крышками.
(Информацию о продукции см. на стр. 20).

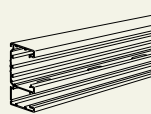

Ассортимент продукции, тип INKA

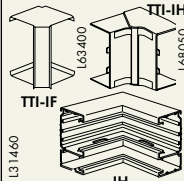
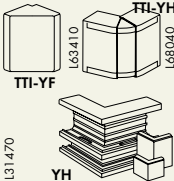
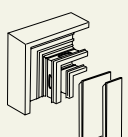
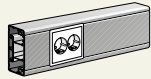
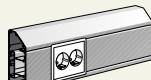
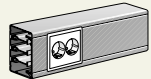
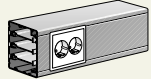
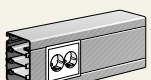
В таблице: Тип Арт. No. Материал/ Покрытие						
INKA-	Базовый короб	Фронт. крышка	Фронт. крышка	Внутренний угол	Внешний угол	Плоский угол, 90°
152/52  L47820	INKA-U152 5519 080 AN 5519 082 PC	FCA-F80 5580 080 AN 5580 089 PC 5580 060 PV 5580 069 PR 5580 064 PG DFK-F80 5582 590 AF		INKA-IH152 5575 250 AN 5575 252 PC TTI-IF100 5589 010 PC 5589 011 PCLG TTI-IH100 5589 150 PV 5589 151 PR 5589 152 PAM	INKA-YH152 5575 260 AN 5575 262 PC TTI-YF100 5589 310 PC 5589 311 PCLG TTI-YH100 5589500 PV 5589501 PR 5589502 PAM	INKA-LSU152 5575 270 AN 5575 272 PC INKA-LSN152 5575 275 AN 5575 277 PC
152V/52  L47830	INKA-U152V 5519 050 AN 5519 052 PC	FCA-F80 5580 080 AN 5580 089 PC 5580 060 PV 5580 069 PR 5580 064 PG DFK-F80 5582 590 AF		INKA-IH152V 5575 100 AN 5575 102 PC	INKA-YH152V 5575 110 AN 5575 112 PC	INKA-LSU152V 5575 120 AN 5575 122 PC INKA-LSN152 5575 125 AN 5575 127 PC
101/72  L38880	INKA-U101 5504 000 AN 5504 002 PC	FCA-F80 5580 080 AN 5580 089 PC 5580 060 PV 5580 069 PR 5580 064 PG DFK-F80 5582 590 AF		INKA-IH101 5504 100 AN 5504 102 PC	INKA-YH101 5504 110 AN 5504 112 PC	INKA-LSU101 5504 120 AN 5504 122 PC INKA-LSN101 5504 130 AN 5504 132 PC
101/90  L47840	INKA-U101 5519 010 AN 5519 012 PC	FCA-F80 5580 080 AN 5580 089 PC 5580 060 PV 5580 069 PR 5580 064 PG DFK-F80 5582 590 AF		INKA-IH101 5575 900 AN 5575 902 PC	INKA-YH101 5575 905 AN 5575 907 PC	INKA-LSU101 5575 910 AN 5575 912 PC INKA-LSN101 5575 915 AN 5575 917 PC
123/72  L38890	INKA-U123 5507 000 AN 5507 002 PC	FCA-F80 5580 080 AN 5580 089 PC 5580 060 PV 5580 069 PR 5580 064 PG DFK-F80 5582 590 AF		INKA-IH123 5507 100 AN 5507 102 PC TTI-IF123 5589 075 PC 5589 076 PCLG TTI-IH123 5589 170 PV 5589 171 PR 5589 172 PAM	INKA-YH123 5507 110 AN 5507 112 PC TTI-YF123 5589 375 PC 5589 376 PCLG TTI-YH123 5589520 PV 5589521 PR 5589522 PAM	INKA-LS123 5507 120 AN 5507 122 PC

AL=Алюминий без покрытия
 AN= Алюминий анодированный
 AF= Алюминий ламинированный (см. стр.7)
 PC= Окрашенный (см. стр.6)





PV= ПВХ белый (RAL 9016)
 PR= ПВХ белый (RAL 9010)
 PG= ПВХ серый
 PB= ПВХ коричневый

PCLG= Окрашенный, светло-серый металл
 POV= Пластик прочий, белый
 POR= Пластик прочий, белый RAL 9010
 POG= Пластик прочий, серый

POBL= Пластик прочий, черный
 POBR= Пластик прочий, коричневый
 POT= Пластик прочий, прозрачный
 PO= Пластик прочий, бесцветный

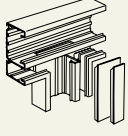
GS= Гальванизированная сталь
 SO= Сталь прочая
 ← = Левая → = Правая
 ↑ = Вверх ↓ = Вниз

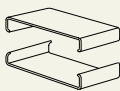
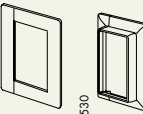
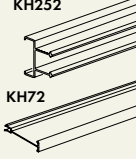
Ассортимент продукции, тип INKA (продолжение)

 L31490	 L32540	 L53240	 L32040 L54530	 L32020 L30780	 L30790 L32010	 L44850
Т-секция	Торцевая заглушка	Наклад.на стык	Настенная рамка	Кабельная полка	Кабельн. прижим	Соединит. эл-т
INKA-TSU152 5575 280 AN 5575 282 PC ↑ INKA-TSN152 5575 285 AN 5575 287 PC ↓	INKA-ES152 5591 050 AN 5591 052 PC	ТИ-US100 5590 000 AN 5590 004 PC	ТИ-R2 100 5590 729 PR 5590 720 PV ТИ-CR100 5594 510 POR 5594 511 POV	ТИ-KH42 5590 310 PV ТИ-KH252 5590 322 PV	ТИ-KL52 5590 346 POBL	INKA-SSA 5590 112 AL
INKA-TSU152V 5519 750 AN 5519 752 PC ↑ INKA-TSN152V 5519 755 AN 5519 757 PC ↓	INKA-ESV152V 5591 010 AN 5591 012 PC ← INKA-ESH152V 5591 015 AN 5591 017 PC →			ТИ-KH42 5590 310 PV ТИ-KH252 5590 322 PV	ТИ-KL52 5590 346 POBL	INKA-SSA 5590 112 AL
INKA-TSU101 5504 140 AN 5504 142 PC ↑ INKA-TSN101 5504 150 AN 5504 152 PC ↓	INKA-ES101 5504 170 AN 5504 172 PC INKA-ES101 5504 160 POV 5504 161 POG 5504 162 PO,PC	ТИ-US101 5590 030 AN 5590 032 PC	ТИ-R2 101 5590 733 PR 5590 730 PV	ТИ-KH72 5590 312 AN 5590 314 PV ТИ-KH272 5590 319 PV	ТИ-KHK 5590 340 POBR	INKA-SSA 5590 112 AL
INKA-TSU101 5519 700 AN 5519 702 PC ↑ INKA-TSN101 5519 705 AN 5519 707 PC ↓	INKA-ES101 5590 215 AN 5590 217 PC	ТИ-US101 5590 025 AN 5590 027 PC	INKA-R101 5590 350 PR 5590 351 PV	ТИ-KH90 5590 315 AL 5590 316 PV	ТИ-KHK 5590 340 POBR	INKA-SSA 5590 112 AL
INKA-TS123 5507 140 AN 5507 142 PC	INKA-ES123 5507 170 AN 5507 172 PC INKA-ES123 5507 160 POV 5507 161 POG 5507 162 PO,PC	ТИ-US123 5590 035 AN 5590 039 PC	ТИ-CR 123 5594 575 POR 5594 576 POV	ТИ-KH72 5590 312 AN 5590 314 PV ТИ-KH272 5590 319 PV	ТИ-KHK 5590 340 POBR	INKA-SSA 5590 112 AL

AL=Алюминий без покрытия
 AN= Алюминий анодированный
 AF= Алюминий ламинированный (см. стр.7)
 PC= Окрашенный (см. стр.6)



PV= ПВХ белый (RAL 9016)
 PR= ПВХ белый (RAL 9010)
 PG= ПВХ серый
 PB= ПВХ коричневый

PCIG= Окрашенный,светло-серый металл
 POV= Пластик прочий, белый
 POR= Пластик прочий, белый RAL 9010
 POG= Пластик прочий, серый

POBL= Пластик прочий, черный
 POBR= Пластик прочий, коричневый
 POT= Пластик прочий, прозрачный
 PO= Пластик прочий, бесцветный

GS= Гальванизированная сталь
 SO= Сталь прочая
 ← = Левая → = Правая
 ↑ = Вверх ↓ = Вниз

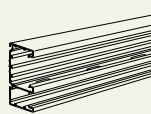
Ассортимент продукции, тип INKA (продолжение)

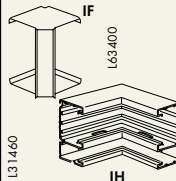
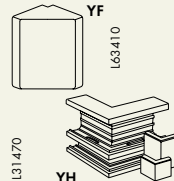
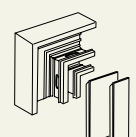
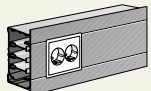
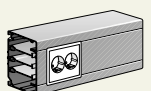
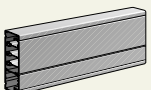
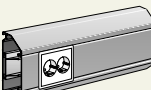
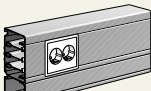
В таблице: Тип Арт. No. Материал/ Покрытие						
INKA-	Базовый короб	Фронт. крышка	Фронт. крышка	Внутренний угол	Внешний угол	Плоский угол, 90°
123-4/72  L38900	INKA-U123-4 5506 310 AN 5506 319 PC	FCA-F80 5580 080 AN 5580 089 PC 5580 060 PV 5580 069 PR 5580 064 PG DFK-F80 5582 590 AF		INKA-IH123-4 5506 610 AN 5506 612 PC	INKA-YH123-4 5506 620 AN 5506 622 PC	INKA-LSU123-4 5506 630 AN 5506 632 PC INKA-LSN123-4 5506 635 AN 5506 637 PC
123/90  L47850	INKA-U123 5506 400 AN 5506 402 PC	FCA-F80 5580 080 AN 5580 089 PC 5580 060 PV 5580 069 PR 5580 064 PG DFK-F80 5582 590 AF		INKA-IH123 5506 700 AN 5506 702 PC	INKA-YH123 5506 710 AN 5506 712 PC	INKA-LS123 5506 720 AN 5506 722 PC
140-2/42  L47860	INKA-U140-2 5509 110 AN 5509 112 PC	FCA-F80 5580 080 AN 5580 089 PC 5580 060 PV 5580 069 PR 5580 064 PG DFK-F80 5582 590 AF	FCA-F40 5580 030 AN 5580 039 PC 5580 034 PV 5580 037 PR 5580 036 PG	INKA-IH140-2 5509 610 AN 5509 612 PC	INKA-YH140-2 5509 620 AN 5509 622 PC	INKA-LSU140-2 5509 630 AN 5509 632 PC INKA-LSN140-2 5509 640 AN 5509 642 PC
165W/52  L66080	INKA-U165W 5513 000 AN 5513 001 PC	FCA-F80 5580 080 AN 5580 089 PC 5580 060 PV 5580 069 PR 5580 064 PG DFK-F80 5582 590 AF		INKA-IH165W 5513 100 AN 5513 101 PC (фронт. крышка не вкл.)	INKA-YH165W 5513 110 AN 5513 111 PC (фронт. крышка не вкл.)	INKA-LS165W 5513 120 AN 5513 121 PC (фронт. крышка не вкл.)
161-2/72  L38920	INKA-U161-2 5510 010 AN 5510 012 PC	FCA-F80 5580 080 AN 5580 089 PC 5580 060 PV 5580 069 PR 5580 064 PG DFK-F80 5582 590 AF	FCA-F40 5580 030 AN 5580 039 PC 5580 034 PV 5580 037 PR 5580 036 PG	INKA-IH161-2 5510 200 AN 5510 202 PC TTI-IF161 5589 115 PC 5589 116 PCLG	INKA-YH161-2 5510 210 AN 5510 212 PC TTI-YF161 5589 415 PC 5589 416 PCLG	INKA-LSU161-2 5510 220 AN 5510 222 PC INKA-LSN161-2 5510 230 AN 5510 232 PC

AL=Алюминий без покрытия
 AN= Алюминий анодированный
 AF= Алюминий ламинированный (см. стр.7)
 PC= Окрашенный (см. стр.6)





PV= ПВХ белый (RAL 9016)
 PR= ПВХ белый (RAL 9010)
 PG= ПВХ серый
 PB= ПВХ коричневый

PCLG= Окрашенный, светло-серый металл
 POV= Пластик прочий, белый
 POR= Пластик прочий, белый RAL 9010
 POG= Пластик прочий, серый

POBL= Пластик прочий, черный
 POBR= Пластик прочий, коричневый
 POT= Пластик прочий, прозрачный
 PO= Пластик прочий, бесцветный

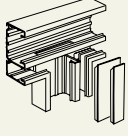
GS= Гальванизированная сталь
 SO= Сталь прочая
 ← = Левая → = Правая
 ↑ = Вверх ↓ = Вниз

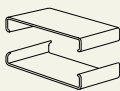
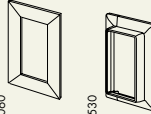
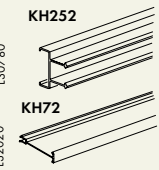
Ассортимент продукции, тип INKA (продолжение)

 L31490	 L32540	 L53240	 L32060 R L54530 CR	 L30780 KH252 L32020 KH72	 L30790 KL52 L32010 KHK	 L44850
Т-секция	Торцевая заглушка	Наклад.на стык	Настенная рамка	Кабельная полка	Кабельн. прижим	Соединит. эл-т
INKA-TSU123-4 5506 640 AN 5506 642 PC ↑ INKA-TSU123-4 5506 645 AN ↓ 5506 647 PC	INKA-ESV123-4 5590 200 AN 5590 203 PC ← INKA-ESH123-4 5590 205 AN → 5590 208 PC			ТИ-KH72 5590 312 AN 5590 314 PV ТИ-KH272 5590 319 PV	ТИ-KHK 5590 340 POBR	INKA-SSA 5590 112 AL
INKA-TS123 5506 730 AN 5506 732 PC	INKA-ES123 5591 150 AN 5591 152 PC	ТИ-US123 5591 260 AN 5591 262 PC	INKA-R123 5591 610 PR 5591 611 PV	ТИ-KH90 5590 315 AL 5590 316 PV	ТИ-KHK 5590 340 POBR	INKA-SSA 5590 112 AL
INKA-TSU140-2 5509 650 AN ↑ 5509 652 PC INKA-TSN140-2 5509 655 AN ↓ 5509 657 PC	INKA-ESV140-2 5590 242 AN 5590 246 PC ← INKA-ESH140-2 5590 243 AN → 5590 247 PC	ТИ-US140-2 5590 015 AN 5590 017 PC		ТИ-KH42 5590 310 PV		INKA-SSA 5590 112 AL
INKA-TS165W 5513 130 AN 5513 131 PC (не вкл. фронт. крышку)	INKA-ES165W 5513 140 AN 5513 141 PC	ТИ-US 165W 5591 311 PC 5591 310 PCLG		ТИ-KH252 5590 322 PV	ТИ-KL52 5590 346 POBL	INKA-SSA 5590 112 AL
INKA-TSU161-2 5510 240 AN ↑ 5510 242 PC INKA-TSN161-2 5510 250 AN ↓ 5510 252 PC	INKA-ES161 5510 170 AN 5510 172 PC INKA-ES161 5510 160 POV 5510 161 POG 5510 162 PO,PC	ТИ-US161-2 5590 060 AN 5590 069 PC	ТИ-R2 161 5590 760 PV 5590 769 PR ТИ-CR 161 5594 615 POR 5594 616 POV	ТИ-KH72 5590 312 AN 5590 314 PV ТИ-KH272 5590 319 PV	ТИ-KHK 5590 340 POBR	INKA-SSA 5590 112 AL

AL=Алюминий без покрытия
 AN= Алюминий анодированный
 AF= Алюминий ламинированный (см. стр.7)
 PC= Окрашенный (см. стр.6)



PV= ПВХ белый (RAL 9016)
 PR= ПВХ белый (RAL 9010)
 PG= ПВХ серый
 PB= ПВХ коричневый

PCLG= Окрашенный,светло-серый металл
 POV= Пластик прочий, белый
 POR= Пластик прочий, белый RAL 9010
 POG= Пластик прочий, серый

POBL= Пластик прочий, черный
 POBR= Пластик прочий, коричневый
 POT= Пластик прочий, прозрачный
 PO= Пластик прочий, бесцветный

GS= Гальванизированная сталь
 SO= Сталь прочая
 ← = Левая → = Правая
 ↑ = Вверх ↓ = Вниз

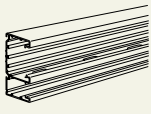
Ассортимент продукции, тип INKA (продолжение)

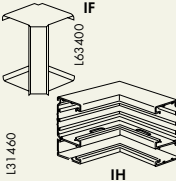
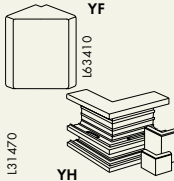
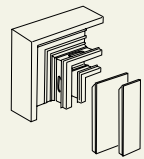
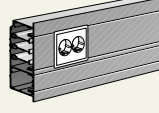
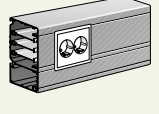
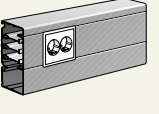
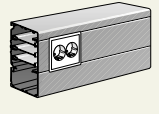
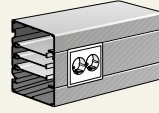
В таблице: Тип Арт. No. Материал/ Покрытие	 L31450	 L30840	 L30830	 L31460 IF L63400 IH	 L31470 YF L63410 YH	 L31480
INKA-	Базовый короб	Фронт. крышка	Фронт. крышка	Внутренний угол	Внешний угол	Плоский угол, 90°
161-2F/72  L38930	INKA-U161-2F 5512 410 AN 5512 419 PC	FCA-F80 5580 080 AN 5580 089 PC 5580 060 PV 5580 069 PR 5580 064 PG DFK-F80 5582 590 AF	FCA-F40 5580 030 AN 5580 039 PC 5580 034 PV 5580 037 PR 5580 036 PG	INKA-IH161-2F 5512 810 AN 5512 812 PC	INKA-YH161-2F 5512 820 AN 5512 822 PC	INKA-LSU161-2F 5512 830 AN 5512 832 PC ↑ INKA-LSN161-2F 5512 835 AN 5512 837 PC ↓
161-2/90  L47880	INKA-U161-2 5519 020 AN 5519 022 PC	FCA-F80 5580 080 AN 5580 089 PC 5580 060 PV 5580 069 PR 5580 064 PG DFK-F80 5582 590 AF	FCA-F40 5580 030 AN 5580 039 PC 5580 034 PV 5580 037 PR 5580 036 PG	INKA-IH161-2 5575 920 AN 5575 922 PC	INKA-YH161-2 5575 925 AN 5575 927 PC	INKA-LSU161-2 5575 930 AN 5575 932 PC ↑ INKA-LSN161-2 5575 935 AN 5575 937 PC ↓
161-3/72  L47890	INKA-U161-3 5510 020 AN 5510 022 PC	FCA-F80 5580 080 AN 5580 089 PC 5580 060 PV 5580 069 PR 5580 064 PG DFK-F80 5582 590 AF		INKA-IH161-3 5510 300 AN 5510 302 PC ТИ-IF161 5589 115 PC 5589 116 PCLG	INKA-YH161-3 5510 310 AN 5510 312 PC ТИ-YF161 5589 415 PC 5589 416 PCLG	INKA-LSU161-3 5510 320 AN 5510 322 PC ↑ INKA-LSN161-3 5510 330 AN 5510 332 PC ↓
161-3/90  L47900	INKA-U161-3 5512 230 AN 5512 232 PC	FCA-F80 5580 080 AN 5580 089 PC 5580 060 PV 5580 069 PR 5580 064 PG DFK-F80 5582 590 AF		INKA-IH161-3 5512 750 AN 5512 752 PC	INKA-YH161-3 5512 760 AN 5512 762 PC	INKA-LSU161-3 5512 770 AN 5512 772 PC ↑ INKA-LSN161-3 5512 775 AN 5512 777 PC ↓
161/130  L47910	INKA-U161 5519 070 AN 5519 072 PC	FCA-F80 5580 080 AN 5580 089 PC 5580 060 PV 5580 069 PR 5580 064 PG DFK-F80 5582 590 AF		INKA-IH161 5519 800 AN 5519 802 PC	INKA-YH161 5519 810 AN 5519 812 PC	INKA-LSU161 5519 820 AN 5519 822 PC ↑ INKA-LSN161 5519 825 AN 5519 827 PC ↓

AL=Алюминий без покрытия

AN= Алюминий анодированный
AF= Алюминий ламинированный (см. стр.7)
PC= Окрашенный (см. стр.6)

PV= ПВХ Белый (RAL 9016)

PR= ПВХ белый (RAL 9010)
PG= ПВХ серый
PB= ПВХ коричневый

PCLG= Окрашенный, светло-серый металл

POV= Пластик прочий, белый
POR= Пластик прочий, белый RAL 9010
POG= Пластик прочий, серый



POBL= Пластик прочий, черный

POBR= Пластик прочий, коричневый
POT= Пластик прочий, прозрачный
PO= Пластик прочий, бесцветный

GS= Гальванизированная сталь

SO= Сталь прочая
← = Левая → = Правая
↑ = Вверх ↓ = Вниз

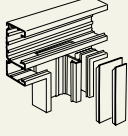
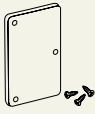
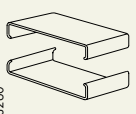
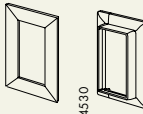
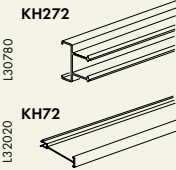
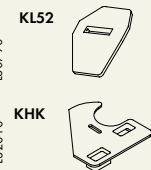
Ассортимент продукции, тип INKA (продолжение)

 L31490	 L32560	 L53260	 R CR L32060 L54530	 KH272 L30780 L32020	 KL52 KHK L30790 L32010	 L44850
Т-секция	Торцевая заглушка	Наклад.на стык	Настенная рамка	Кабельная полка	Кабельн. прижим	Соединит. эл-т
INKA-TSU161-2F 5512 840 AN 5512 842 PC ↑ INKA-TSN161-2F 5512 845 AN 5512 847 PC ↓	INKA-ESV161-2 5590 260 AN 5590 262 PC ← INKA-ESH161-2F 5590 265 AN → 5590 267 PC			ТИ-KH72 5590 312 AN 5590 314 PV ТИ-KH272 5590 319 PV	ТИ-KHK 5590 340 POBR	INKA-SSA 5590 112 AL
INKA-TSU161-2 5519 650 AN 5519 652 PC ↑ INKA-TSN161-2 5519 655 AN 5519 657 PC ↓	INKA-ES161-2 5590 275 AN 5590 277 PC	ТИ-US161-2 5590 095 AN 5590 097 PC	INKA-R161-2 5590 375 PR 5590 378 PV	ТИ-KH90 5590 315 AL 5590 316 PV	ТИ-KHK 5590 340 POBR	INKA-SSA 5590 112 AL
INKA-TSU161-3 5510 340 AN 5510 342 PC ↑ INKA-TSN161-3 5510 350 AN 5510 352 PC ↓	INKA-ES161 5510 170 AN 5510 172 PC INKA-ES161 5510 160 POV 5510 161 POG 5510 162 PO,PC	ТИ-US161-3 5590 070 AN 5590 073 PC	ТИ-R2 161 5590 760 PV 5590 769 PR ТИ-CR 161 5594 615 POR 5594 616 POV	ТИ-KH72 5590 312 AN 5590 314 PV ТИ-KH272 5590 319 PV	ТИ-KHK 5590 340 POBR	INKA-SSA 5590 112 AL
INKA-TSU161-3 5512 780 AN 5512 782 PC ↑ INKA-TSN161-3 5512 785 AN 5512 787 PC ↓	INKA-ES161-3 5591 060 AN 5591 062 PC	ТИ-US161-3 5591 300 AN 5591 302 PC	INKA-R161-2 5590 375 PR 5590 378 PV	ТИ-KH90 5590 315 AL 5590 316 PV	ТИ-KHK 5590 340 POBR	INKA-SSA 5590 112 AL
INKA-TSU161 5519 830 AN 5519 832 PC ↑ INKA-TSN161 5519 835 AN 5519 837 PC ↓	INKA-ES161 5590 300 AN 5590 302 PC	ТИ-US161 5591 250 AN 5591 252 PC	INKA-R161 5590 365 PR 5590 368 PV	ТИ-KH90 5590 315 AL 5590 316 PV	ТИ-KHK 5590 340 POBR	INKA-SSA 5590 112 AL

AL=Алюминий без покрытия
 AN= Алюминий анодированный
 AF= Алюминий ламинированный (см. стр.7)
 PC= Окрашенный (см. стр.6)



PV= ПВХ белый (RAL 9016)
 PR= ПВХ белый (RAL 9010)
 PG= ПВХ серый
 PB= ПВХ коричневый

PCLG= Окрашенный,светло-серый металл
 POV= Пластик прочий, белый
 POR= Пластик прочий, белый RAL 9010
 POG= Пластик прочий, серый

POBL= Пластик прочий, черный
 POBR= Пластик прочий, коричневый
 POT= Пластик прочий, прозрачный
 PO= Пластик прочий, бесцветный

GS= Гальванизированная сталь
 SO= Сталь прочая
 ← = Левая → = Правая
 ↑ = Вверх ↓ = Вниз

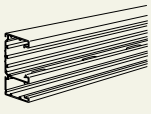
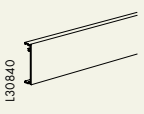
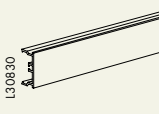
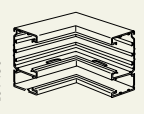
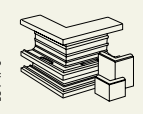
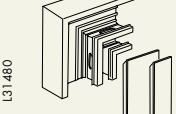
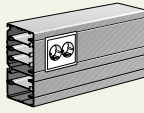
Ассортимент продукции, тип INKA (продолжение)

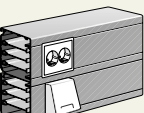
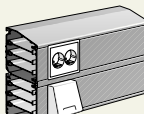
В таблице: Тип Арт. No. Материал/ Покрытие	 L31450	 L30840	 L30830	 L31460	 L31470	 L31480
INKA-	Базовый короб	Фронт. крышка	Фронт. крышка	Внутренний угол	Внешний угол	Плоский угол, 90°
183-2/90  L47920	INKA-U183-2 5519 060 AN 5519 062 PC	FCA-F80 5580 080 AN 5580 089 PC 5580 060 PV 5580 069 PR 5580 064 PG DFK-F80 5582 590 AF	FCA-F40 5580 030 AN 5580 039 PC 5580 034 PV 5580 037 PR 5580 036 PG	INKA-IH183-2 5575 140 AN 5575 142 PC	INKA-YH183-2 5575 150 AN 5575 152 PC	INKA-LSU183-2 5575 160 AN ↑ 5575 162 PC INKA-LSN183-2 5575 165 AN ↓ 5575 167 PC
217-2/72  L38940	INKA-U217-2 5514 000 AN 5514 002 PC	FCA-F80 5580 080 AN 5580 089 PC 5580 060 PV 5580 069 PR 5580 064 PG DFK-F80 5582 590 AF		INKA-IH217-2 5514 100 AN 5514 102 PC	INKA-YH217-2 5514 110 AN 5514 112 PC	INKA-LSU217-2 5514 120 AN ↑ 5514 122 PC INKA-LSN217-2 5514 130 AN ↓ 5514 132 PC
217-2/90  L47930	INKA-U217-2 5519 040 AN 5519 042 PC	FCA-F80 5580 080 AN 5580 089 PC 5580 060 PV 5580 069 PR 5580 064 PG DFK-F80 5582 590 AF		INKA-IH217-2 5575 960 AN 5575 962 PC	INKA-YH217-2 5575 965 AN 5575 967 PC	INKA-LSU217-2 5575 970 AN ↑ 5575 972 PC INKA-LSN217-2 5575 975 AN ↓ 5575 977 PC
225-2/90  L47940	INKA-U225-2 5517 010 AN 5517 012 PC	FCA-F80 5580 080 AN 5580 089 PC 5580 060 PV 5580 069 PR 5580 064 PG DFK-F80 5582 590 AF		INKA-IH225-2 5517 510 AN 5517 512 PC	INKA-YH225-2 5517 520 AN 5517 522 PC	INKA-LSU225-2 5517 530 AN ↑ 5517 532 PC INKA-LSN225-2 5517 540 AN ↓ 5517 542 PC

AL=Алюминий без покрытия

AN= Алюминий анодированный

AF= Алюминий ламинированный (см. стр.7)

PC= Окрашенный (см. стр.6)

PV= ПВХ белый (RAL 9016)

PR= ПВХ белый (RAL 9010)

PG= ПВХ серый

PB= ПВХ коричневый

PCLG= Окрашенный, светло-серый металл

POV= Пластик прочий, белый

POR= Пластик прочий, белый RAL 9010

POG= Пластик прочий, серый

POBL= Пластик прочий, черный

POBR= Пластик прочий, коричневый

POT= Пластик прочий, прозрачный

PO= Пластик прочий, бесцветный



G5= Гальванизированная сталь

SO= Сталь прочая

← = Левая → = Правая

↑ = Вверх ↓ = Вниз

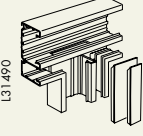
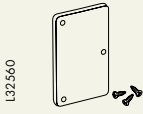
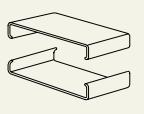
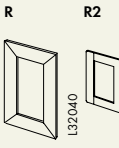
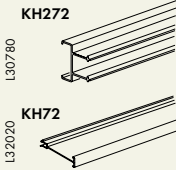
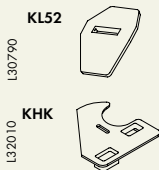
Ассортимент продукции, тип INKA (продолжение)

						
Т-секция	Торцевая заглушка	Наклад.на стык	Настенная рамка	Кабельная полка	Кабельн. прижим	Соединит. эл-т
INKA-TSU183-2 5519 550 AN ↑ 5519 552 PC INKA-TSN183-2 5519 555 AN ↓ 5519 557 PC	INKA-ES183-2 5591 030 AN 5591 032 PC	ТИ-US183-2 5591 040 AN 5591 042 PC	INKA-R183-2 5591 620 PR 5591 621 PV	ТИ-KH90 5590 315 AL 5590 316 PV	ТИ-KHK 5590 340 POBR	INKA-SSA 5590 112 AL
INKA-TSU217-2 5514 140 AN ↑ 5514 142 PC INKA-TSN217-2 5514 150 AN ↓ 5514 152 PC	INKA-ES217-2 5514 170 AN 5514 172 PC INKA-ES217 5514 160 POV 5514 161 POG 5514 162 PO,PC	ТИ-US217-2 5590 090 AN 5590 092 PC	INKA-R2 217-2 5590 773 PR 5590 770 PV	ТИ-KH72 5590 312 AN 5590 314 PV ТИ-KH272 5590 319 PV	ТИ-KHK 5590 340 POBR	INKA-SSA 5590 112 AL
INKA-TSU217-2 5519 600 AN ↑ 5519 602 PC INKA-TSN217-2 5519 605 AN ↓ 5519 607 PC	INKA-ES217-2 5590 305 AN 5590 307 PC	ТИ-US217-2 5590 105 AN 5590 107 PC	INKA-R217-2 5590 395 PR 5590 398 PV	ТИ-KH90 5590 315 AL 5590 316 PV	ТИ-KHK 5590 340 POBR	INKA-SSA 5590 112 AL
INKA-TSU225-2 5517 550 AN ↑ 5517 552 PC INKA-TSN225-2 5517 560 AN ↓ 5517 562 PC	INKA-ESV225-2 5591 075 AN 5591 077 PC ← INKA-ESH225-2 5591 070 AN → 5591 072 PC	ТИ-US225-2 5591 320 AN 5591 322 PC		ТИ-KH90 5590 315 AL 5590 316 PV	ТИ-KHK 5590 340 POBR	INKA-SSA 5590 112 AL

AL=Алюминий без покрытия
 AN= Алюминий анодированный
 AF= Алюминий ламинированный (см. стр.7)
 PC= Окрашенный (см. стр.6)

PV= ПВХ белый (RAL 9016)
 PR= ПВХ белый (RAL 9010)
 PG= ПВХ серый
 PB= ПВХ коричневый

PCLG= Окрашенный,светло-серый металл
 POV= Пластик прочий, белый
 POR= Пластик прочий, белый RAL 9010
 POG= Пластик прочий, серый

POBL= Пластик прочий, черный
 POBR= Пластик прочий, коричневый
 POT= Пластик прочий, прозрачный
 PO= Пластик прочий, бесцветный

GS= Гальванизированная сталь
 SO= Сталь прочая
 ← = Левая → = Правая
 ↑ = Вверх ↓ = Вниз