

Декоративный короб, тип TRL

Алюминий, ПВХ

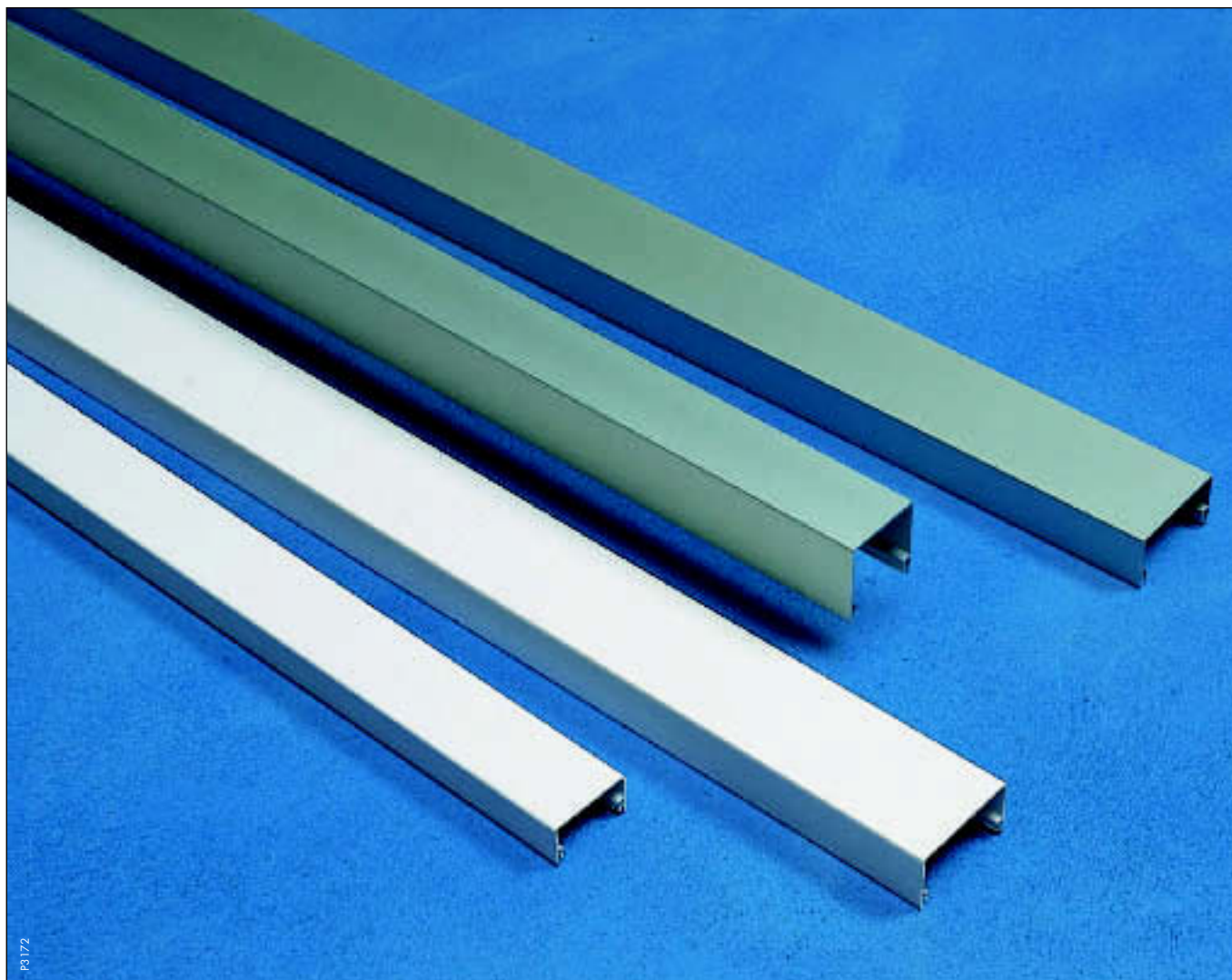

Основные данные

Описание

Короба для труб и электропроводки типа TRL изготавливаются из жёсткого ПВХ или алюминия. Используются для сокрытия труб отопления и проводов. TRL – это крышка, которая крепится к стене через базовые скобы. Трубы и кабели крепятся к базовым скобам нейлоновыми стяжками для быстрого, надёжного и красивого монтажа. Крышка выпускается нескольких размеров.

Преимущества

- Базовая скоба сконструирована для крепления водопроводных труб и электрических кабелей – широкая область применения
- Защёлкивающаяся крышка и самофиксирующиеся стяжки для быстрого и лёгкого монтажа
- Базовые скобы со стяжками фиксируют кабели и трубы, а крышка просто закрывает инсталляции
- Кабели и трубы могут монтироваться на ранней стадии
- Легко добавлять в процессе строительства
- Нет риска повреждения крышки, поскольку она может быть установлена на более поздней стадии.

Материалы и цвета

Жёсткий, самозатухающий, не содержащий кадмия и свинца ПВХ цвета RAL 9016 или анодированный алюминий¹⁾.

Интервал температур

От -20°C до $+60^{\circ}\text{C}$ для ПВХ.

Аксессуары

Для TRL есть базовые скобы со стяжками, стяжки, соединительные элементы, торцевые заглушки, фартуки и настенные скобы. См. таблицу «Ассортимент продукции».

Поставляемые длины

См. таблицу «Ассортимент продукции».

¹⁾ Могут быть покрашены на заказ в любой цвет, перечисленный в цветовой гамме NCS и RAL (см. стр. 6).

Ассортимент продукции, тип TRL

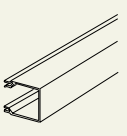
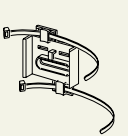
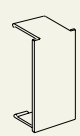
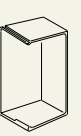
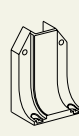
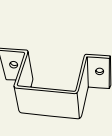
В таблице: Тип Арт. No. Материал/ Покрытие	 L12740	 L12750	 L12760	 L12770	 L135980	 L12780
TRL-	Крышка	Базовая скоба	Соединитель	Заглушка	Фартук	Скоба
5630	TRL-D5630 5321 100 AN 5320 100 PV	TRL-H56 5322 010 POBL	TRL-S5630 5322 160 POV 5322 162 POG	TRL-ES5630 5322 110 POV 5322 112 POG	TRL-KN5630 5322 410 POV 5322 414 POG	TRL-B5630 5322 550 AN 5322 553* AN
5656	TRL-D5656 5321 120 AN 5321 121 PV	TRL-H56 5322 010 POBL	TRL-S5656 5322 172 POG	TRL-ES5656 5322 122 POG	TRL-KN5656 5322 420 POV 5322 424 POG	TRL-B5656 5322 551 AN
7640	TRL-D7640 5321 210 AN 5320 210 PV	TRL-H76 5322 020 POBL	TRL-S7640 5322 180 POV 5322 182 POG	TRL-ES7640 5322 130 POV 5322 132 POG	TRL-KN7640 5322 430 POV 5322 434 POG	TRL-B7640 5322 552 AN

* Двойная для двух TRL-D5630 крышек

Аксессуары, тип TRL

	Тип	Арт. No.	Материал/Покрытие
Прокладка Для фартука TRL-KN. Используется при установке фартука при сквозном монтажном проходе для защиты, например, от воды.		TRL-TKN 5676	5322 450 POBL
Стяжка		TRL-T	5322 050 POBL
Специальный винт «Тогх» Используется при монтаже настенной скобы и прокладки для более надёжной фиксации крышки. Заворачивается специальным инструментом. Винт Тогх поставляется вместе с М-анкером.		ISV-S1 (винт) ISV-T1 (инструмент)	5900 400 SO 5900 410 SO

Конструкция, тип TRL

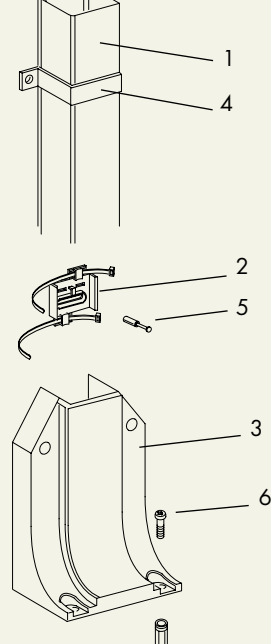

1. TRL Крышка
2. Базовая скоба со стяжкой
3. Фартук
4. Скоба
5. Дюбель-гвоздь (TPS-6/5 x 35)
6. Винт Тогх с М-анкером

AL=Алюминий без покрытия
 AN= Алюминий анодированный
 AF= Алюминий ламинированный (см. стр.7)
 PC= Окрашенный (см. стр.6)

PV= ПВХ белый (RAL 9016)
 PR= ПВХ белый (RAL 9010)
 PG= ПВХ серый
 PB= ПВХ коричневый

PCLG= Окрашенный, светло-серый металл
 POV= Пластик прочий, белый
 POR= Пластик прочий, белый RAL 9010
 POG= Пластик прочий, серый

POBL= Пластик прочий, черный
 POBR= Пластик прочий, коричневый
 POT= Пластик прочий, прозрачный
 PO= Пластик прочий, бесцветный

GS= Гальванизированная сталь
 SO= Сталь прочая
 ← = Левая → = Правая
 ↑ = Вверх ↓ = Вниз