

## U21<sup>LED</sup> автономные светодиодные эвакуационные светильники внутренней установки



6 616 07



6 616 07 + 6 617 20

Технические характеристики **стр. 1100**  
Информационные таблички **стр. 1109**

Светодиодные блоки постоянного/непостоянного действия  
Соответствуют МЭК и EN 60598-2-22

Светодиоды большой мощности  
IP 42; IK 04

Работа в аварийном режиме: 1 и 3 часа

Срок службы >100 000 ч

Ni-Cd или Ni-MH аккумуляторы

Время зарядки: 24 часа

Контроль зарядки по зеленому светодиоду

Электропитание: 230 В ~ ± 10% - 50/60 Гц

Класс защиты II

Пружинные зажимы для подключения проводов большого сечения:  
2 x 2,5 мм<sup>2</sup>

Скрытый монтаж в фальшпотолке или сухих перегородках: добавить рамку скрытого монтажа Кат. № 6 617 20

Скрытый монтаж в капитальной стене (кирпичной или бетонной):  
добавить коробку для скрытого монтажа Кат. № 0 617 21 и рамку для скрытого монтажа Кат. № 6 617 20

Может оборудоваться металлическими защитными решетками Кат. № 0 626 90/92 (стр. 1109)

Упак.	Кат. №	Стандартные светильники непостоянного действия
1	6 616 01	Стандартные светильники, для проверки которых требуется выключить обычное освещение
1	6 616 02	Непостоянного действия, 70 Лм, 1 ч, 2 LED
1	6 616 05	Непостоянного действия, 100 Лм, 1 ч, 2 LED
1	6 616 08	Непостоянного действия, 160 Лм, 1 ч, 4 LED
1	6 616 09	Непостоянного действия, 200 Лм, 1 ч, 4 LED
1	6 616 11	Непостоянного действия, 350 Лм, 1 ч, 4 LED
1	6 616 11	Непостоянного действия, 90 Лм, 3 ч, 2 LED
		<b>Стандартные светильники постоянного действия</b>
1	6 616 03	Стандартные светильники, для проверки которых требуется выключить обычное освещение
1	6 616 06	Эти светильники могут также работать в непостоянном режиме при соответствующем подключении к системе обычного освещения
1	6 616 07	Постоян./непостоян. действия, 100 Лм, 1 ч, 4 LED
1	6 616 10	Постоян./непостоян. действия, 200 Лм, 1 ч, 4 LED
1	6 616 12	Постоян./непостоян. действия, 350 Лм, 1 ч, 4 LED
1	6 616 12	Постоян./непостоян. действия, 100 Лм, 3 ч, 4 LED
1	6 616 12	Постоян./непостоян. действия, 200 Лм, 2 ч, 4 LED

Упак.	Кат. №	Светильники с адресуемым/ автоматическим тестированием
		Светильники с адресуемым/ автоматическим тестированием включают систему автоматического самотестирования
		Результаты тестов видны на двух сигнальных светодиодах (зеленый – все хорошо и желтый – есть неисправность)
		Адресная функция активируется путем установки ID на каждый светильник при помощи инфракрасного инструмента конфигурации (Кат. № 0 626 10) и подключения дополнительной линии BUS
		Рабочее состояние всех адресных светильников может быть направлено на интерфейс системы управления (Кат. № 0 626 00), и контролироваться местным контроллером с сенсорным экраном (Кат. № 0 626 01), либо при помощи плана здания в программном обеспечении для ПК Legrand Vision System (L.V.S. 2)
		Эти светильники могут также работать в непостоянном режиме при соответствующем подключении к системе обычного освещения.
1	6 626 03	Постоян./непостоян. действия, 100 Лм, 1 ч, 4 LED
1	6 626 06	Постоян./непостоян. действия, 200 Лм, 1 ч, 4 LED
1	6 626 07	Постоян./непостоян. действия, 350 Лм, 1 ч, 4 LED
1	6 626 10	Постоян./непостоян. действия, 100 Лм, 3 ч, 4 LED
1	6 626 12	Постоян./непостоян. действия, 200 Лм, 2 ч, 4 LED

## U21 автономные люминесцентные эвакуационные светильники 6 Вт внутренней установки



6 617 02

Люминесцентные светильники 6 Вт непостоянного или комбинированного действия

Соответствуют МЭК и EN 60598-2-22

IP 42; IK 04

Электропитание: 230 В ~ ± 10%

Основание втычного присоединения для облегчения монтажа и подключения кабелей

Прозрачный рассеиватель

Работа в аварийном режиме: 1, 2 и 3 часа с Ni-Cd аккумуляторами

Время зарядки: 24 часа

Зеленый светодиодный индикатор зарядки

Пружинные зажимы для подключения проводов большого сечения:  
2 x 2,5 мм<sup>2</sup>

Скрытый монтаж в сухих перегородках: добавить рамку для скрытого монтажа Кат. № 6 617 20

Скрытый монтаж в капитальной стене (кирпичной или бетонной):

добавить коробку для скрытого монтажа Кат. № 0 617 21 и рамку для скрытого монтажа Кат. № 6 617 20

Может оборудоваться металлическими защитными решетками Кат. № 0 626 90/92 (стр. 1109)

Упак.	Кат. №	Стандартные светильники
		Стандартные светильники, для проверки которых требуется выключить обычное освещение
		<b>Люминесцентные светильники 6 Вт непостоянного действия</b>
1	6 617 10	Непостоянного действия, 50 Лм, 1 ч (1 x 6 Вт)
1	6 617 01	Непостоянного действия, 70 Лм, 1 ч (1 x 6 Вт)
1	6 617 02	Непостоянного действия, 110 Лм, 1 ч (1 x 6 Вт)
1	6 617 05	Непостоянного действия, 160 Лм, 1 ч (1 x 6 Вт)
1	6 617 06	Непостоянного действия, 240 Лм, 1 ч (1 x 6 Вт)
1	6 617 07	Непостоянного действия, 300 Лм, 1 ч (1 x 6 Вт)
1	6 617 11	Непостоянного действия, 90 Лм, 3 ч (1 x 6 Вт)
		<b>Люминесцентные светильники 2 x 6 Вт комбинированного действия</b>
1	6 617 09	Комбинированного действия, 160 Лм, 1 ч (2 x 6 Вт)
		<b>Аксессуары для U21<sup>LED</sup> и U21</b>
1	6 617 20	Рамка для скрытого монтажа в сухой перегородке
1	0 617 21	Коробки скрытого монтажа для кирпичных стен

# URA ONE, U21<sup>LED</sup> и U21

автономные эвакуационные светильники внутренней установки

## URA ONE

**Монтаж**  
Накладной монтаж

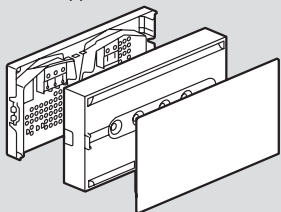

Скрытый монтаж с тонкой рамкой Кат. № 6 616 50/51

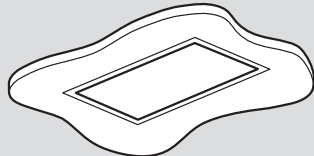

Накладной монтаж с вертикальной сигнальной пластиной Кат. № 6 616 64

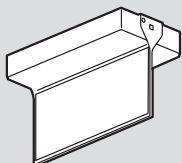

Скрытый монтаж с вертикальной сигнальной пластиной Кат. № 6 616 65

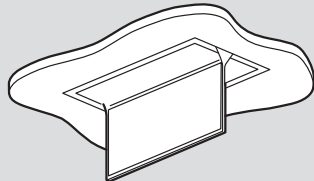

**Размеры (в мм)**

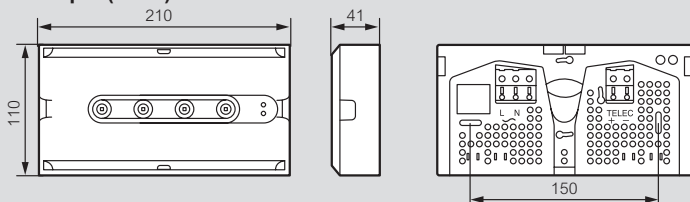

### Аксессуары

Скрытый монтаж с тонкой рамкой Кат. № 6 616 50/51

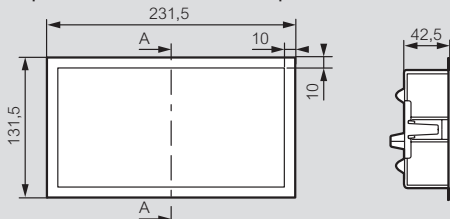

Вертикальная сигнальная пластина Кат. № 6 616 64

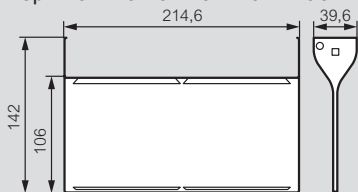

Специальный скрытый монтаж с вертикальной сигнальной пластиной Кат. № 6 616 65

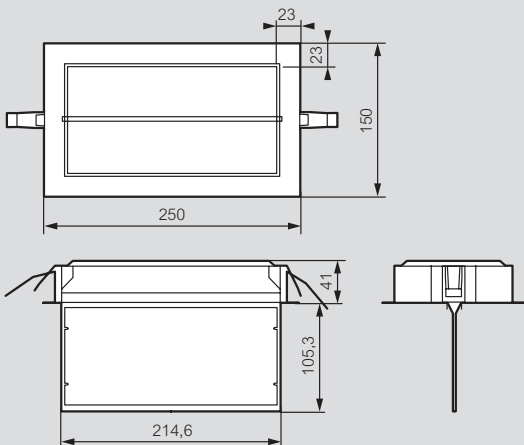

## U21<sup>LED</sup>

**Накладной монтаж**

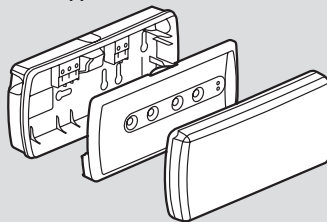

**Размеры (в мм)**

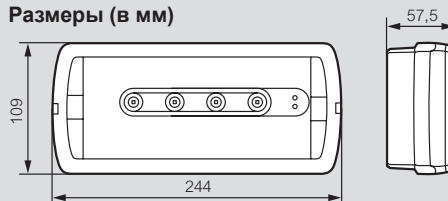

## U21

**Накладной монтаж**

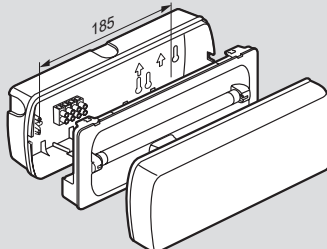

**Размеры (в мм)**

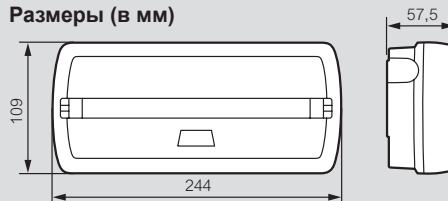

### Аксессуары для U21<sup>LED</sup> и U21

Скрытый монтаж с рамкой Кат. № 6 617 20

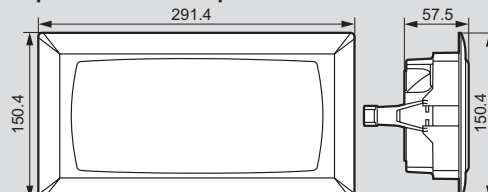

Скрытый монтаж с рамкой Кат. № 6 617 20 в вырезе в сухой перегородке

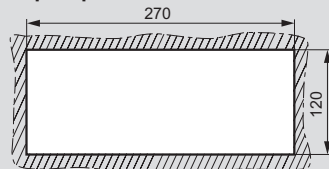

Скрытый монтаж в капитальной стене с рамкой Кат. № 6 617 20 и коробкой Кат. № 0 617 21

