



**Номенклатурный каталог 4.1-2005**

**УСТРОЙСТВА КОМПЛЕКТНЫЕ НИКОВОЛЬТНЫЕ  
УПРАВЛЕНИЯ И РАСПРЕДЕЛЕНИЯ ЭНЕРГИИ СЕРИИ РУСМ**

**ГОСТ Р 51321.1 (МЭК 60439-1-92)  
ТУ 16-88 ИУКЖ.656335.074 ТУ**

**ОАО “Дивногорский завод низковольтных автоматов”**

663094, РОССИЯ, Красноярский край, г. Дивногорск, ул. Заводская, 1а/6;  
тел.: (39144) 66-666; факс: (39144) 66-3-99; [www.dznva.ru](http://www.dznva.ru); e-mail: [marketing@dnva.ru](mailto:marketing@dnva.ru)

**Отдел маркетинга**

тел./факс: (39144) 66-555, 66-777; e-mail: [marketing@dnva.ru](mailto:marketing@dnva.ru)

**Отдел продаж по России**

тел.: (39144) 3-48-08, 3-47-33; факс: 3-32-08, 3-67-43, 66-5-39; e-mail: [zakaz-va@dnva.ru](mailto:zakaz-va@dnva.ru)

**Отдел внешнеэкономической деятельности** (для стран ближнего и дальнего зарубежья)

тел.: (39144) 3-53-13, 66-800, 66-5-45; факс: 3-53-13, 66-800, 66-3-99; e-mail: [export@dnva.ru](mailto:export@dnva.ru)

**Конструкторский отдел**

тел.: (39144) 66-5-21, 66-3-59; e-mail: [boxes@dnva.ru](mailto:boxes@dnva.ru)



**УСТРОЙСТВА КОМПЛЕКТНЫЕ НИЗКОВОЛЬТНЫЕ  
УПРАВЛЕНИЯ И РАСПРЕДЕЛЕНИЯ ЭНЕРГИИ СЕРИИ РУСМ**

**Оглавление**

**ТЕХНИЧЕСКОЕ ОПИСАНИЕ 3**

Назначение и область применения . . . . .	3
Условия эксплуатации . . . . .	3
Конструкция . . . . .	3
Монтаж устройств . . . . .	4
Технические данные и аппаратный состав устройств . . . . .	5

**СТРУКТУРА УСЛОВНОГО ОБОЗНАЧЕНИЯ И ФОРМУЛИРОВКА ЗАКАЗА 8**

**ТИПОИСПОЛНЕНИЯ РУСМ 10**

Устройства управления приводами . . . . .	10
Устройства ввода и распределения электроэнергии. . . . .	23
Вспомогательные устройства РУСМ . . . . .	32

**ГАБАРИТНЫЕ И УСТАНОВОЧНЫЕ РАЗМЕРЫ 36**

**ПРИЛОЖЕНИЕ 37**

Соответствие устройств РУСМ другим изделиям . . . . .	37
---	----



### Назначение и область применения

Ящики и щиты серии РУСМ предназначены для управления электродвигателями переменного тока, ввода и распределения, а также контроля и учета электроэнергии. Применяются в помещениях с высокой влажностью, запыленностью, при наличии химически агрессивных сред и в наружных установках промышленного производства. Вид системы заземления электрических сетей, в которых используются данные устройства, соответствует TN-C (система с классическим занулением), однако по требованию потребителя в ящиках может устанавливаться изолированная нулевая шина, и устройства могут эксплуатироваться в сетях TN-C-S и TN-S. По своим схемным техническим характеристикам ящики РУСМ 5000 полностью эквивалентны ящикам Я 5000, и в подавляющем большинстве заменяют схемы ящиков РУС. Ящики серии РУСМ 8000 содержат схемы, обеспечивающие замену таких силовых ящиков ввода, как ЯРП, ЯРВ, ЯВЗ и ЯВП. Соответствие схем — см. табл. 10—13, стр. 37—39. Кроме того, для электроприемников второй категории в качестве устройства ввода могут быть рекомендованы ящики РУСМ 8105 и РУСМ 8205.

### Условия эксплуатации

- Виды климатического исполнения (по ГОСТ 15150) — **У, ХЛ и Т**, при этом:
- категория размещения **5 и 1** при исключении непосредственного воздействия солнечной радиации;
- высота размещения над уровнем моря до 2000 м;
- рабочее положение в пространстве — установка на вертикальной плоскости с допустимым отклонением от вертикали до 5° в любую сторону.
- Группа механического исполнения — **M1** (по ГОСТ 17516.1).
- Категория применения\* РУСМ 5000 — **АС-3** (по ГОСТ 30011.4.1).
- Номинальный режим работы ящиков и щитов — прерывисто-продолжительный, продолжительный, повторно-кратковременный и кратковременный.
- Гарантийный срок эксплуатации — 2 года со дня ввода в эксплуатацию, но не более 3,5 лет со дня поступления потребителю.

\* — Категория применения конкретного устройства РУСМ определяется категорией применения основного встроенного коммутационного аппарата.

### Конструкция

Конструктивно устройства РУСМ выполняются в виде металлических ящиков четырех типоразмеров (см. стр. 36). По требованию потребителя возможно изготовление ящиков РУСМ уменьшенной глубины климатического исполнения УХЛЗ.1 с установкой на передней крышке аппаратов импортного изготовления.

### Размещение аппаратов

Электрические аппараты устанавливаются как на панели внутри ящика, так и на его передней крышке, причем на передней крышке располагаются аппараты, реализующие функции контроля и управления — кнопки, светосигнальная арматура, переключатели, приводы выключателей и тепловых реле.

### Комплектные щиты

Устройства серии РУСМ могут комплектоваться в щиты по любой электрической схеме. Ящики при комплектации в щиты соединяются между собой болтами, при этом сборный щит имеет степень защиты IP54 по ГОСТ 14254. Электрический монтаж между ящиками осуществляется через соединительные окна, расположение которых выбирается в зависимости от конкретной схемы щита. Щиты комплектуются ящиками при любом их расположении с обеспечением электрического монтажа как по вертикали, так и по горизонтали. Принципиальная схема наборного щита определяется заказчиком и может содержать в себе как типовые схемы серии РУСМ, так и нетиповые.

*ПРИМЕЧАНИЕ: Изготовитель оставляет за собой право на замену комплектующих с сохранением технических параметров устройств.*

*В отдельно поставляемых комплектных устройствах РУСМ допускаются конструктивные отличия в части:*

- крепления передних крышек;
- наличия либо отсутствия боковых крышек;
- конструкции сальников (вместо привертных сальников допускается применение других конструкций уплотнительных устройств, обеспечивающих требуемую степень защиты).



### Монтаж устройств

#### Способы установки

Ящики устанавливаются на стене (колонне), щиты могут устанавливаться на стене или на полу на металлическом каркасе.

Щиты длиной более 1,5 м поставляются на каркасе. На одном каркасе поставляется щит длиной до 2,5 м. При длине щита более 2,5 м он изготавливается отдельными секциями вместе с зажимными устройствами для соединения сборных шин, силовых и вспомогательных цепей разных секций между собой при установке щита на месте монтажа.

#### Подключение

Ввод — вывод внешних проводников осуществляется через сальники, располагаемые на съемных боковых крышках. Сальники допускают применение многожильных бронированных или небронированных кабелей с медными или алюминиевыми шинами.

**Таблица 1. Присоединение внешних проводников**

НОМИНАЛЬНЫЙ ТОК ЯЩИКА (ИЛИ СБОРНЫХ ШИН ЩИТА), А	СЕЧЕНИЕ ЖИЛ ВНЕШНИХ ПРОВОДНИКОВ НА ПОЛЮС, ММ <sup>2</sup>		ДИАМЕТР ПРОХОДНОГО ОТВЕРСТИЯ САЛЬНИКА ДЛЯ ВВОДА КАБЕЛЯ, ММ
	МЕДНЫХ	АЛЮМИНИЕВЫХ	
160	35	50	22
250	70	95	28
400	3 x 50	3 x 70	55
630	3 x 95	3 x 120	70

#### Порядок подключения

Для подключения устройства необходимо выполнить следующие операции:

- открыть переднюю дверь, предварительно отвернув зажимы по ее контуру;
- при наличии полиамидных (жестких) сальников отвернуть их наружные гайки и удалить заглушки;
- ввести кабели питания и управления с надетыми на них гайками, шайбами и резиновыми кольцами в гнезда соответствующих сальников и подсоединить кабели к зажимам аппаратов;
- затянуть гайки сальников до уплотнения кабелей резиновыми кольцами;
- при наличии пластиковых (мягких) сальников обрезать последние по диаметру, обеспечивающему гарантированный натяг сальников на проходящие через них кабели;
- ввести кабели питания и управления в соответствующие сальники и подсоединить кабели к зажимам аппаратов;
- при трубном вводе ввести трубы в отверстия ящиков и закрепить их двумя гайками с установкой внутри ящика металлической и резиновой уплотнительной шайбы и затянуть в трубы провода с последующим присоединением последних к зажимам аппаратов;
- при наличии в ящике привода возврата теплового реле отрегулировать длину штока;
- закрыть крышки ящиков и зафиксировать их зажимами.



# Устройства комплектные низковольтные управления и распределения энергии серии РУСМ

## ТЕХНИЧЕСКОЕ ОПИСАНИЕ

### Технические данные и аппаратный состав устройств

Таблица 2. Основные технические данные

НАИМЕНОВАНИЕ ПАРАМЕТРА		РУСМ	
Номинальное напряжение, V	переменного тока	до 660	
	постоянного тока	до 440	
Номинальная частота сети, Hz		50, 60	
Номинальный ток, A	силовой цепи	устройств управления приводами	до 400
		устройств ввода, распределения и учета электроэнергии	до 630
	цепей управления	до 10	
Электродинамическая стойкость сборных шин, kA	шины до 400 A	25	
	шины до 630 A	50	

### Классификация

Ящики управления серии РУСМ 5000 различаются (см. табл. 3):

- по наличию реверса управляемого электродвигателя;
- по количеству управляемых электродвигателей — 1 или 2;
- по способу питания цепи управления — фазным, линейным напряжением или напряжением от независимого источника;
- по наличию выключателей — без выключателей, с выключателями на каждый фидер, с одним выключателем на два фидера;
- по наличию аппаратов на двери — отсутствие аппаратов на двери; кнопки и сигнальные лампы; кнопки, сигнальные лампы и переключатели.

Таблица 3. Характеристика устройств управления асинхронными двигателями по назначению

ТИП ЯЩИКОВ УПРАВЛЕНИЯ РУСМ		КОЛИЧЕСТВО УПРАВЛЯЕМЫХ ФИДЕРОВ	СПОСОБ ПИТАНИЯ ЦЕПИ УПРАВЛЕНИЯ	АППАРАТЫ НА ДВЕРИ		
НЕРЕВЕРСИВНЫЕ	РЕВЕРСИВНЫЕ			ПЕРЕКЛЮЧАТЕЛЬ ПКУЗ-54С ТУ 16-648.046-86	КНОПКА КУ111102, КУ111202, ТУ16-93 БКЖИ.642245.001ТУ	СВЕТСИГ. АРМАТ. АВР51023, ТУ16-98 ИДЯУ.676649.001ТУ
<b>Ящики с автоматическим выключателем</b>						
5101	5401	1	фазным или линейным напряжением	—	—	—
5110	5410			—	•	•
5111	5411			•	•	•
5102	5402		от независимого источника	—	—	—
5112	5412			—	•	•
5113	5413			•	•	•
<b>Ящики с автоматическим выключателем на каждый фидер</b>						
5103	5403	2	фазным напряжением	—	—	—
5114	5414			—	•	•
5115	5415			•	•	•
<b>Ящики с одним автоматическим выключателем на два фидера</b>						
5124	5424	2	фазным напряжением	—	•	•
5125	5425			•	•	•
<b>Ящики без автоматических выключателей</b>						
5130	5430	1	фазным напряжением	—	•	•
5131	5431			•	•	•
5134	5434	2		—	•	•
5135	5435			•	•	•
<b>Ящики с промежуточным реле</b>						
5141	5441	1	фазным напряжен.	•	•	•



# Устройства комплектные низковольтные управления и распределения энергии серии РУСМ

## ТЕХНИЧЕСКОЕ ОПИСАНИЕ

**Таблица 4. Напряжение силовой цепи и цепи управления устройств управления асинхронными двигателями**

СПОСОБ ПИТАНИЯ ЦЕПИ УПРАВЛЕНИЯ	НОМИНАЛЬНОЕ НАПРЯЖЕНИЕ СЕТЕЙ, V		ВИД ПОСТАВКИ ЯЩИКА			УСЛОВНОЕ ОБОЗНАЧЕНИЕ
			для нужд НАРОДНОГО ХОЗЯЙСТВА	ЭКСПОРТ ДЛЯ		
	СИЛОВОЙ	УПРАВЛЕНИЯ		УМЕРЕННОГО КЛИМАТА	ТРОПИЧЕСКОГО КЛИМАТА	
Фазным напряжением от собственной силовой цепи	380, 50 Hz	220, 50 Hz	•	•	•	<b>74</b>
	400, 50 Hz	230, 50 Hz	—	—	•	<b>85</b>
	415, 50 Hz	240, 50 Hz	—	—	•	<b>96</b>
	380, 60 Hz	220, 60 Hz	—	•	•	<b>BP</b>
Линейным напряжением от собственной силовой цепи	380, 50 Hz	380, 50 Hz	•	•	•	<b>77</b>
	400, 50 Hz	400, 50 Hz	—	—	•	<b>88</b>
	415, 50 Hz	415, 50 Hz	—	—	•	<b>99</b>
	380, 60 Hz	380, 60 Hz	—	•	•	<b>BC</b>
От независимого источника	380, 50 Hz	110, 50 Hz	•	•	•	<b>73</b>
		220, 50 Hz	•	•	•	<b>74</b>
	400, 50 Hz	110, 50 Hz	—	—	•	<b>83</b>
		220, 50 Hz	—	—	•	<b>84</b>
	415, 50 Hz	110, 50 Hz	—	—	•	<b>93</b>
		220, 50 Hz	—	—	•	<b>94</b>
	380, 60 Hz	110, 60 Hz	—	•	—	<b>BP</b>
		220, 60 Hz	—	•	—	<b>BP</b>
	440, 60 Hz	110, 60 Hz	—	—	•	<b>GP</b>
		220, 60 Hz	—	—	•	<b>GP</b>

**Таблица 5. Аппаратный состав и технические данные аппаратов устройств управления**

ТИПЫ ЯЩИКОВ УПРАВЛЕНИЯ СЕРИИ РУСМ					НОМИНАЛЬНЫЙ ТОК, А	УСЛОВНОЕ ОБОЗНАЧЕНИЕ	АППАРАТЫ ЯЩИКОВ И ИХ ТЕХНИЧЕСКИЕ ДАННЫЕ					
							ВЫКЛЮЧАТЕЛЬ		ПУСКАТЕЛЬ		РЕЛЕ	
							ТИП	И <sub>н.р.</sub> , А	ТИП	И <sub>н.</sub> , А	ТИП	ПРЕДЕЛЫ РЕГУЛИРОВАНИЯ, А
—	—	—	—	—	0,6	<b>18</b>	ВА 51Г25	1,6	ПМЛ 1100 ПМЛ 1500	10	РТЛ 1004	0,38 — 0,65
					1	<b>20</b>		1,6			РТЛ 1005	0,61 — 1
					1,6	<b>22</b>		2			РТЛ 1006	0,95 — 1,6
					2,5	<b>24</b>		3,15			РТЛ 1007	1,5 — 2,6
					4	<b>26</b>		5			РТЛ 1008	2,4 — 4
					6	<b>28</b>		8			РТЛ 1010	3,8 — 6
					8	<b>29</b>		10			РТЛ 1012	5,5 — 8
					10	<b>30</b>		12,5			РТЛ 1014	7 — 10
					12,5	<b>31</b>		16			РТЛ 1016	9,5 — 14
					16	<b>32</b>		20			РТЛ 1021	13 — 19
					25	<b>34</b>		31,5			РТЛ 1022	18 — 25
					—	—		—			—	—
40	<b>36</b>	50	ПМА 3602	40			34 — 46					
50	<b>37</b>	63	ПМА 4200	50			42,5 — 57,5					
63	<b>38</b>	80	ПМА 4600	63			53,6 — 63					
80	<b>39</b>	100	ПМА 5202	80			68 — 92					
100	<b>40</b>	125	ПМА 5602	100			85 — 100					
125	<b>41</b>	160	ПМА 6202	125			106 — 143					
160	<b>42</b>	160	ПМА 6602	160			136 — 160					



# Устройства комплектные низковольтные управления и распределения энергии серии РУСМ

## ТЕХНИЧЕСКОЕ ОПИСАНИЕ

Таблица 6. Аппаратный состав и технические данные аппаратов устройств управления  
РУСМ 5124, 5125

УСЛОВНОЕ ОБОЗНА- ЧЕНИЕ (ТИПОВОЙ ИНДЕКС)	НОМИНАЛЬ- НЫЙ ТОК, А	НА ДВА ФИДЕРА		ДЛЯ КАЖДОГО ФИДЕРА		РЕЛЕ						
		ВЫКЛЮЧАТЕЛЬ		ПУСКАТЕЛЬ		ТИП	ПРЕДЕЛЫ РЕГУЛИРО- ВАНИЯ, А					
		ТИП	И.р., А	ТИП	И., А							
18ХХА 20ХХА 22ХХА 24ХХА	0,6 1 1,6 2,5	ВА 51Г25	3,15	ПМЛ 1100	10	РТЛ 1004	0,38 — 0,65					
20ХХБ 22ХХБ 24ХХБ 26ХХБ	1 1,6 2,5 4					5	РТЛ 1005	0,61 — 1				
22ХХВ 24ХХВ 26ХХВ 28ХХВ	1,6 2,5 4 6		8				РТЛ 1006	0,95 — 1,6				
						РТЛ 1007	1,5 — 2,6					
						РТЛ 1005	0,61 — 1					
						РТЛ 1006	0,95 — 1,6					
22ХХГ 24ХХГ 26ХХГ 28ХХГ 29ХХГ	1,6 2,5 4 6 8	ВА 51-25	10			10	РТЛ 1007	1,5 — 2,6				
							РТЛ 1008	2,4 — 4				
							РТЛ 1010	3,8 — 6				
							РТЛ 1012	5,5 — 8				
							24ХХД 26ХХД 28ХХД 29ХХД 30ХХД	2,5 4 6 8 10	12,5	16	25	РТЛ 1007
РТЛ 1008	2,4 — 4											
РТЛ 1010	3,8 — 6											
РТЛ 1012	5,5 — 8											
РТЛ 1014	7 — 10											
24ХХЕ 26ХХЕ 28ХХЕ 29ХХЕ 30ХХЕ 31ХХЕ	2,5 4 6 8 10 12,5		ВА 57-31	20	25	РТЛ 1007	1,5 — 2,6					
						РТЛ 1008	2,4 — 4					
						РТЛ 1010	3,8 — 6					
		РТЛ 1012				5,5 — 8						
		РТЛ 1014				7 — 10						
26ХХИ 28ХХИ 29ХХИ 30ХХИ 31ХХИ	4 6 8 10 12,5	31,5		40	25	РТЛ 1016	9,5 — 14					
						РТЛ 1021	13 — 19					
						28ХХК 29ХХК 30ХХК 31ХХК 32ХХК 34ХХК	6 8 10 12,5 16 25	31,5	40	25	РТЛ 1016	9,5 — 14
											РТЛ 1021	13 — 19
											РТЛ 1022	18 — 25
29ХХЛ 30ХХЛ 31ХХЛ 32ХХЛ 34ХХЛ	8 10 12,5 16 25	40		50	25						РТЛ 1012	5,5 — 8
						РТЛ 1014	7 — 10					
			РТЛ 1016			9,5 — 14						
			РТЛ 1021			13 — 19						
32ХХМ 34ХХМ	16 25	50	50	25	РТЛ 1022	18 — 25						
					РТЛ 1021	13 — 19						
						РТЛ 1022	18 — 25					



# Устройства комплектные низковольтные управления и распределения энергии серии РУСМ

## СТРУКТУРА УСЛОВНОГО ОБОЗНАЧЕНИЯ И ФОРМУЛИРОВКА ЗАКАЗА

### Структура условного обозначения

**РУС М** X X XX—XX X X X—XX XXXX

Условное обозначение вида модернизированных НКУ по конструкции — РУСМ

РУС М **X** X XX—XX X X X—XX XXXX

Условное обозначение класса НКУ по назначению

НАЗНАЧЕНИЕ	УСЛОВНОЕ ОБОЗНАЧЕНИЕ
Управление асинхронными двигателями с короткозамкнутым ротором	5
Ввод и распределение электроэнергии	8
Вспомогательные устройства	9

РУС М X X **XX**—XX X X X—XX XXXX

Условное обозначение группы в данном классе

НАЗНАЧЕНИЕ	КЛАСС	УСЛОВНОЕ ОБОЗНАЧЕНИЕ
Управление нереверсивными двигателями	5	1
Ввод переменного тока	8	
Ввод постоянного тока		2
Управление реверсивными двигателями	5	4
Распределение электроэнергии с автоматическими выключателями переменного тока	8	5
С другими особенностями		0

РУС М X X X **XX**—XX X X X—XX XXXX

Порядковый номер разработки, определяемый схемой

РУС М X X X XX—XX X X X—XX XXXX

Разделительный знак. Для химстойкого исполнения — “С”

РУС М X X X XX—**XX** X X X—XX XXXX

Типовой индекс

РУС М X X X XX—**XX** X X X—XX XXXX

Условное обозначение исполнения по току

ЗНАК	РУС М X X XX— <b>XX</b> X X X—XX XXXX		РУС М X X XX—XX X X X— <b>XX*</b> XXXX										
	* — При наличии второго фидера												
РУС М X X X XX— <b>XX</b> X X X—XX XXXX	УСЛОВНОЕ ОБОЗНАЧ.	0	1	2	3	4	5	6	7	8	9	А	Б
	0	0											
	1	0,1	0,12	0,16	0,2	0,25	0,32	0,4	0,5	0,63	0,8		
	2	1	1,25	1,6	2	2,5	3,2	4	5	6,3	8		
	3	10	12,5	16	20	25	32	40	50	63	80		
	4	100	125	160	200	250	320	400	500	630			
	А	15	30	60	150	300	600						
	Б	75	120										

См. также табл. 6.



# Устройства комплектные низковольтные управления и распределения энергии серии РУСМ

## СТРУКТУРА УСЛОВНОГО ОБОЗНАЧЕНИЯ И ФОРМУЛИРОВКА ЗАКАЗА

**РУС М Х Х ХХ—ХХ Х Х Х—ХХ ХХХХ**

**Условное обозначение исполнения по напряжению силовой цепи**

УСЛОВНОЕ ОБОЗНАЧЕНИЕ	0	1	2	3	4	5	6	7	8	9	А	Б	В	Г	Д	Е
Напряжение, V	0	110	220	440	220	230	240	380	400	415	660	220	380	440		
Частота, Hz	0	0	0	0	50	50	50	50	50	50	50	60	60	60		

См. также табл. 4.

**РУС М Х Х ХХ—ХХ Х Х Х—ХХ ХХХХ**

**Условное обозначение исполнения по напряжению цепи управления**

УСЛОВНОЕ ОБОЗНАЧЕНИЕ	0	1	2	3	4	5	6	7	8	9	А	Б	В	Г
Напряжение, V	0	110	220	110	220	230	240	380	400	415	6	12	24	36
Частота, Hz	0	0	0	50	50	50	50	50	50	50	0	0	0	0
УСЛОВНОЕ ОБОЗНАЧЕНИЕ	Д	Е	И	К	Л	М	Н	П	Р	С	Т	У	Ф	Ц
Напряжение, V	18	60	125	—	36	42	127	110	220	380	440			
Частота, Hz	0	0	0	—	50	50	50	60	60	60	60			

См. также табл. 4.

**РУС М Х Х ХХ—ХХ Х Х Х—ХХ ХХХХ**

**Условное обозначение дополнительной модификации по току или конструктивной особенности ящика в целом**

**РУС М Х Х ХХ—ХХ Х Х Х—ХХ ХХХХ**

**Условное обозначение климатического исполнения и категории размещения по ГОСТ 15150**

УСЛОВНОЕ ОБОЗНАЧЕНИЕ
У1
У5

УСЛОВНОЕ ОБОЗНАЧЕНИЕ
ХЛ1
ХЛ5

УСЛОВНОЕ ОБОЗНАЧЕНИЕ
Т1
Т5

### Примеры записи обозначения устройства при заказе и в документации другого изделия

Отдельно устанавливаемый типовой ящик двухфидерный для управления двумя разными двигателями с выключателями на каждый фидер, номинальный ток 1-го фидера — 6,3 А, номинальный ток 2-го фидера — 16 А, напряжение силовой цепи — 380 V, 50 Hz, напряжение цепи управления — 220 V, 50 Hz, климатическое исполнение и категория размещения — У1:

**“Ящик РУСМ 5114-2874-32 У1, ТУ 16-88 ИУКЖ.656335.074 ТУ”.**

Отдельно устанавливаемый ящик управления нереверсивным двигателем на номинальный ток 4 А, напряжение силовой цепи — 380 V, 50 Hz, напряжение цепи управления — 220 V, 50 Hz, для климатического исполнения и категории размещения Т1, для поставки на экспорт:

**“Ящик РУСМ 5101-2674 Т1, экспорт, ТУ 16-88 ИУКЖ.656335.074 ТУ”.**

По согласованной электрической схеме заказчика могут изготавливаться отдельные нетиповые ящики и наборные щиты. Кроме того, в ящиках РУСМ могут быть выполнены (по согласованию) отдельные схемы комплектов устройств управления для сельского хозяйства по номенклатурному каталогу НКСХ 95 (раздел 08.14) Информэлектро.

Для заказа нетипового ящика или наборного щита РУСМ необходимо представить следующую документацию:

- чертеж общего вида щита с указанием местоположения, условного прохода и количества сальников ввода — вывода;
- электрическую схему соединений щита;
- перечень аппаратов, устанавливаемых в щите, с указанием их технических параметров;
- перечень оперативных надписей, располагаемых на щите в виде табличек.



# Устройства комплектные низковольтные управления и распределения энергии серии РУСМ

## ТИПОИСПОЛНЕНИЯ РУСМ

### Устройства управления приводами

Таблица 7. Технические данные РУСМ 5100, РУСМ 5400

КЛАСС, ГРУППА, СХЕМА, ТИПОВОЙ ИНДЕКС РУСМ	НОМИНАЛЬНЫЙ ТОК УСТРОЙСТВА, А	ГАБАРИТЫ ОБОЛОЧЕК, L x H x B, ММ	МАССА, КГ
5101 - 18XX...30XX	0,6; 1; 1,6; 2,5; 4; 6; 8; 10	250 x 250 x 250	9,4
5101 - 31XX...34XX	12,5; 16; 25	500 x 250 x 250	16
5101 - 35XX...38XX	32; 40; 50; 63	250 x 500 x 250	18
5101 - 39XX...42XX	80; 100; 125; 160	500 x 500 x 250	30
5102 - 18XX...34XX	0,6; 1; 1,6; 2,5; 4; 6; 8; 10; 12,5; 16; 25	500 x 250 x 250	16
5102 - 35XX...38XX	32; 40; 50; 63	250 x 500 x 250	19
5102 - 39XX...42XX	80; 100; 125; 160	500 x 500 x 250	32
5103 - 18XX...30XX - 18...32*	0,6...10 — 0,6...16	500 x 500 x 250	25
5103 - 18XX...30XX - 34...36*	0,6...10 — 25...40		26
5103 - 34XX - 34...36*	25 — 25...40		27
5103 - 36XX - 36*	40 — 40		28

\* — Значения номинальных токов фидеров изделий РУСМ 5103 должны выбираться из ряда: 0,6; 1; 1,6; 2,5; 4; 6; 8; 10; 12,5; 16; 25; 32; 40 А.



Схема электрическая принципиальная РУСМ 5101



Схема электрическая принципиальная РУСМ 5102

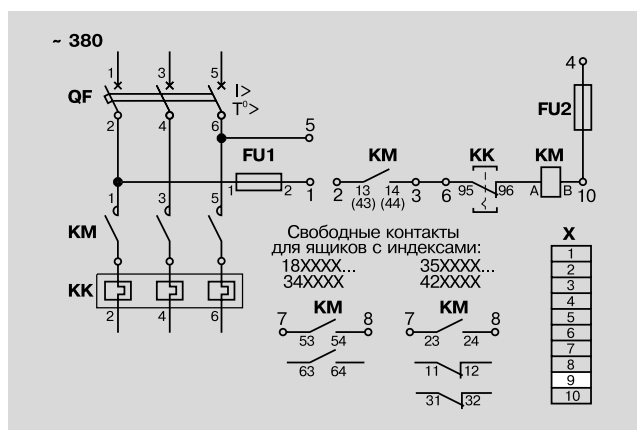

Схема электрическая принципиальная РУСМ 5103



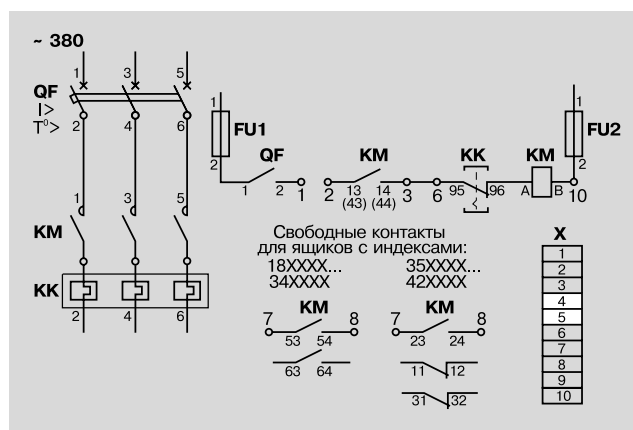

# Устройства комплектные низковольтные управления и распределения энергии серии РУСМ

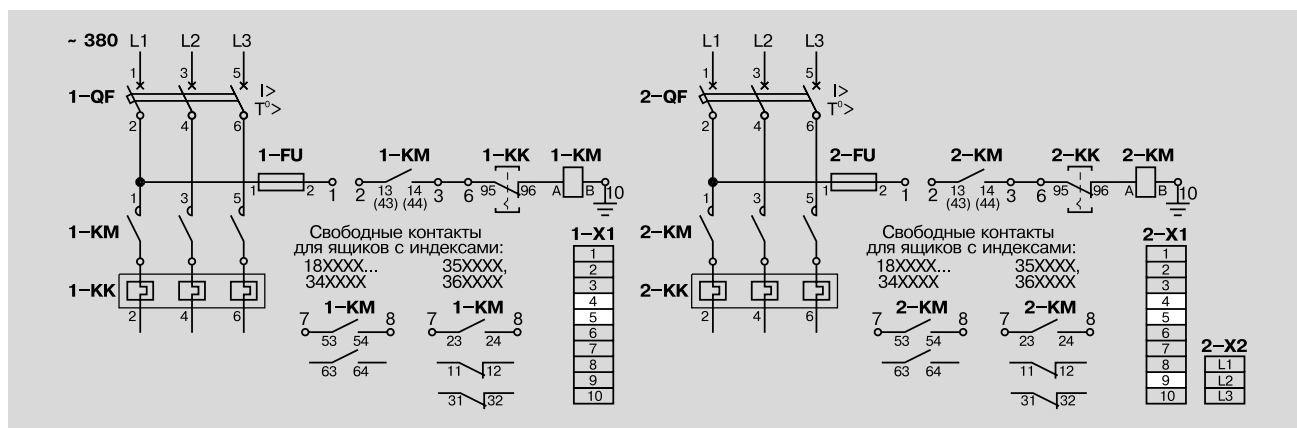
## ТИПОИСПОЛНЕНИЯ РУСМ

Таблица 7. Технические данные РУСМ 5100, РУСМ 5400 (продолжение)

КЛАСС, ГРУППА, СХЕМА, ТИПОВОЙ ИНДЕКС РУСМ	НОМИНАЛЬНЫЙ ТОК УСТРОЙСТВА, А	ГАБАРИТЫ ОБОЛОЧЕК, L x H x B, ММ	МАССА, КГ
5113 - 18XX...34XX	0,6; 1; 1,6; 2,5; 4; 6; 8; 10; 12,5; 16; 25	500 x 250 x 250	11
5113 - 35XX, - 36XX	32; 40	250 x 500 x 250	19
5113 - 37XX...42XX	50; 63; 80; 100; 125; 160	500 x 500 x 250	33
5114 - 18XX...29XX - 18...30*	0,6...8 — 0,6...10	500 x 500 x 250	26
5114 - 18XX...29XX - 31...36*	0,6...8 — 12,5...40		27
5114 - 30XX - 30...36*	10 — 10...40		28
5114 - 31XX - 31...36*	12,5 — 12,5...40		28
5114 - 32XX - 32...36*	16 — 16...40		29
5114 - 34XX - 34...36*	25 — 25...40		29
5114 - 35XX - 35...36*	32 — 32...40		30
5114 - 36XX - 36*	40 — 40		30

\* — Значения номинальных токов фидеров изделий РУСМ 5114 должны выбираться из ряда: 0,6; 1; 1,6; 2,5; 4; 6; 8; 10; 12,5; 16; 25; 32; 40 А.



Схема электрическая принципиальная РУСМ 5113



Схема электрическая принципиальная РУСМ 5114

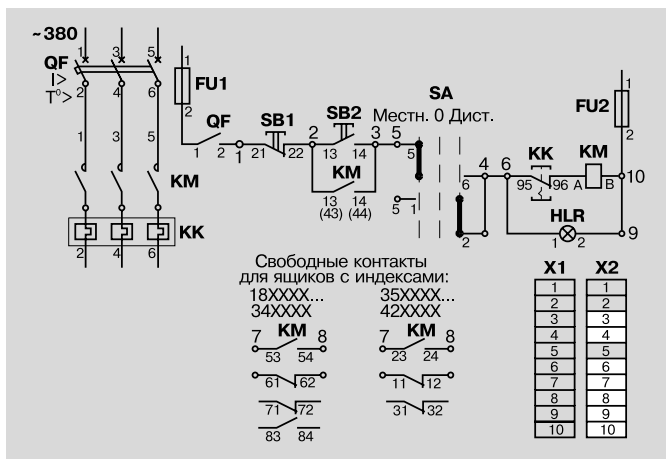

# Устройства комплектные низковольтные управления и распределения энергии серии РУСМ

## ТИПОИСПОЛНЕНИЯ РУСМ

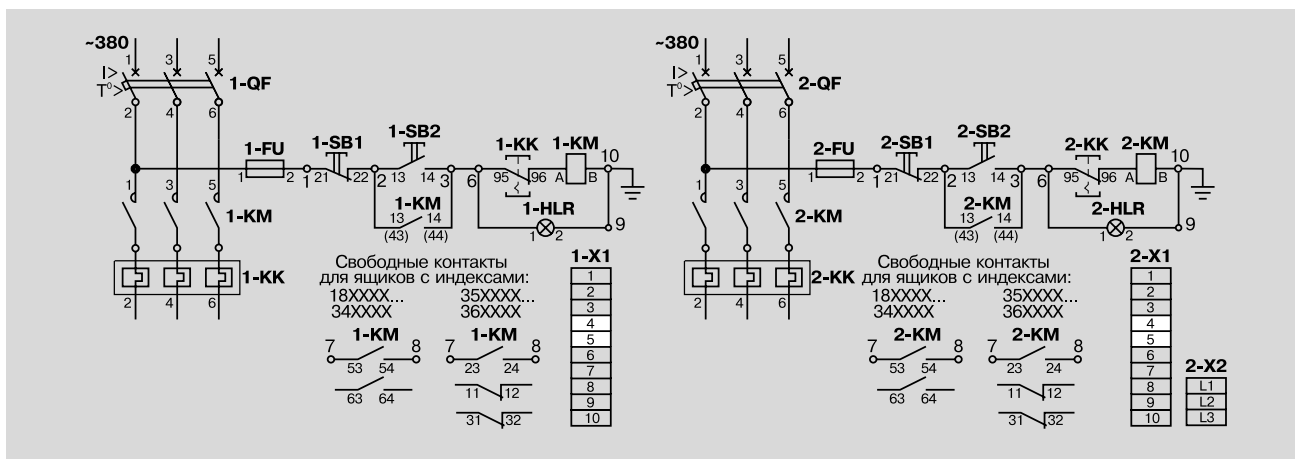
Таблица 7. Технические данные РУСМ 5100, РУСМ 5400 (продолжение)

КЛАСС, ГРУППА, СХЕМА, ТИПОВОЙ ИНДЕКС РУСМ	НОМИНАЛЬНЫЙ ТОК УСТРОЙСТВА, А	ГАБАРИТЫ ОБОЛОЧЕК, L x H x B, ММ	МАССА, КГ
5115- 18XX...29XX - 18...30*	0,6...8 — 0,6...10	500 x 500 x 250	26
5115 - 18XX...29XX - 31...34*	0,6...8 — 12,5...25		27
5115 - 30XX - 30...34*	10 — 10...25		28
5115- 18XX...30XX - 35...36*	0,6...10 — 32...40		
5115 - 31XX- 31...34*	12,5 — 12,5...25		29
5115 - 32XX - 32...34*	16 — 16...25		
5115 - 31XX- 35...36*	12,5 — 32...40		30
5115 - 32XX - 35...36*	16 — 32...40		
5115 - 34XX- 34...35*	25 — 25...32		31
5115 - 35XX- 35...36*	32 — 32...40		
5115 - 36XX - 36*	40 — 40		

\* — Значения номинальных токов фидеров изделий РУСМ 5115 должны выбираться из ряда: 0,6; 1; 1,6; 2,5; 4; 6; 8; 10; 12,5; 16; 25; 32; 40 А.



Схема электрическая принципиальная РУСМ 5115



# Устройства комплектные низковольтные управления и распределения энергии серии РУСМ

## ТИПОИСПОЛНЕНИЯ РУСМ

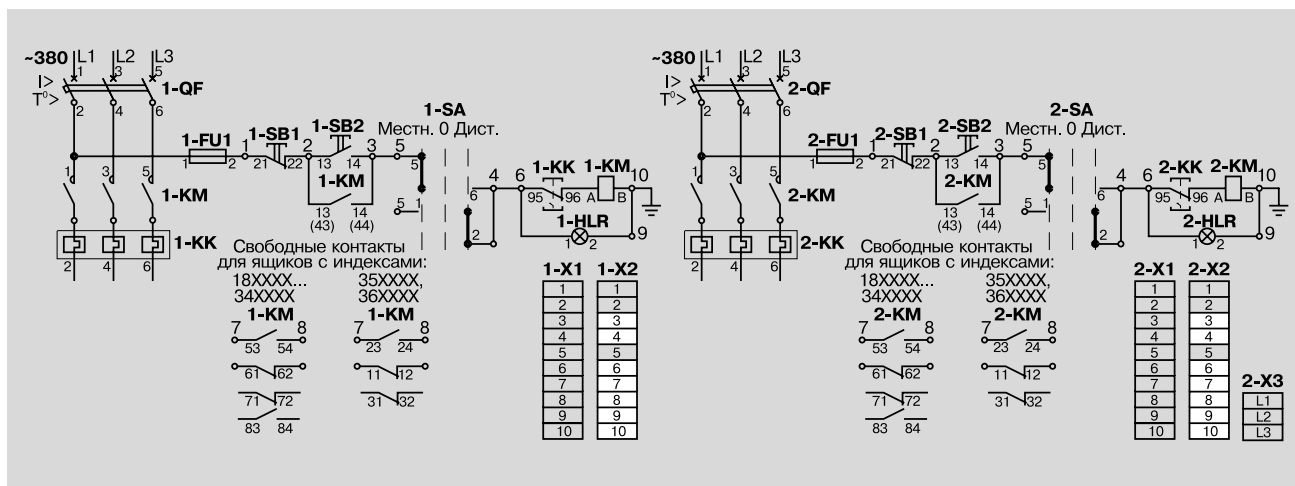
Таблица 7. Технические данные РУСМ 5100, РУСМ 5400 (продолжение)

КЛАСС, ГРУППА, СХЕМА, ТИПОВОЙ ИНДЕКС РУСМ	НОМИНАЛЬНЫЙ ТОК УСТРОЙСТВА, А	ГАБАРИТЫ ОБОЛОЧЕК, L x H x B, ММ	МАССА, КГ		
5124 - 18ХХА...24ХХА - 18...24*	0,6...2,5 — 0,6...2,5	500 x 500 x 250	26		
5124 - 20ХХБ...26ХХБ - 20...26*	1...4 — 1...4				
5124 - 22ХХВ...28ХХВ - 22...28*	1,6...6 — 1,6...6				
5124 - 22ХХГ...29ХХГ - 22...29*	1,6...8 — 1,6...8				
5124 - 24ХХД...30ХХД - 24...30*	2,5...10 — 2,5...10				
5124 - 24ХХЕ...31ХХЕ - 24...31*	2,5...12,5 — 2,5...12,5				
5124 - 26ХХИ...32ХХИ - 26...32*	4...16 — 4...16				
5124 - 28ХХК...34ХХК - 28...34*	6...25 — 6...25				
5124 - 29ХХЛ...34ХХЛ - 29...34*	8...25 — 8...25				
5124 - 32ХХМ...34ХХМ - 32...34*	16...25 — 16...25				
5125 - 18ХХА...24ХХА - 18...24*	0,6...2,5 — 0,6...2,5			500 x 500 x 250	27
5125 - 20ХХБ...26ХХБ - 20...26*	1...4 — 1...4				
5125 - 22ХХВ...28ХХВ - 22...28*	1,6...6 — 1,6...6				
5125 - 22ХХГ...29ХХГ - 22...29*	1,6...8 — 1,6...8				
5125 - 24ХХД...30ХХД - 24...30*	2,5...10 — 2,5...10				
5125 - 24ХХЕ...31ХХЕ - 24...31*	2,5...12,5 — 2,5...12,5				
5125 - 26ХХИ...32ХХИ - 26...32*	4...16 — 4...16				
5125 - 28ХХК...34ХХК - 28...34*	6...25 — 6...25				
5125 - 29ХХЛ...34ХХЛ - 29...34*	8...25 — 8...25				
5125 - 32ХХМ...34ХХМ - 32...34*	16...25 — 16...25				

\* — Значения номинальных токов фидеров изделий РУСМ 5124, РУСМ 5125 см. табл. 6. Устройства РУСМ 5124, РУСМ 5125 изготавливаются со значениями номинальных токов обоих фидеров в пределах одной буквы в типовом индексе, например, в типовом индексе с буквой А могут быть выбраны любые сочетания токов фидеров из ряда: 0,6; 1,0; 1,6; 2,5 А.



Схема электрическая принципиальная РУСМ 5124



Схема электрическая принципиальная РУСМ 5125

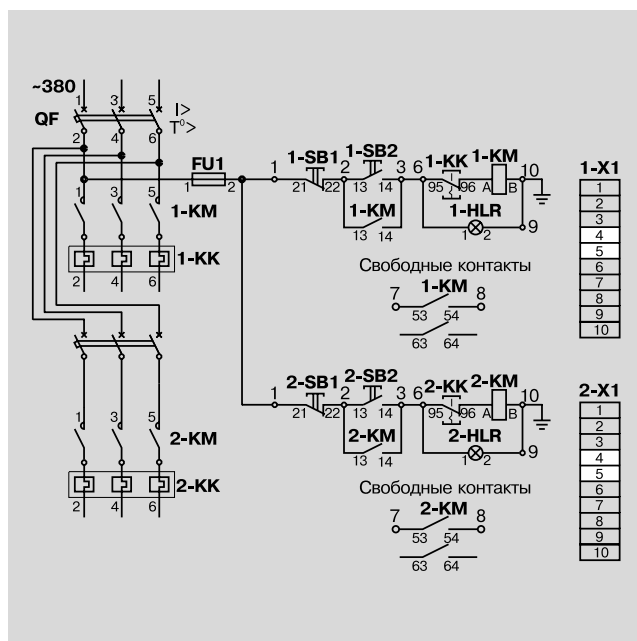

# Устройства комплектные низковольтные управления и распределения энергии серии РУСМ

## ТИПОИСПОЛНЕНИЯ РУСМ

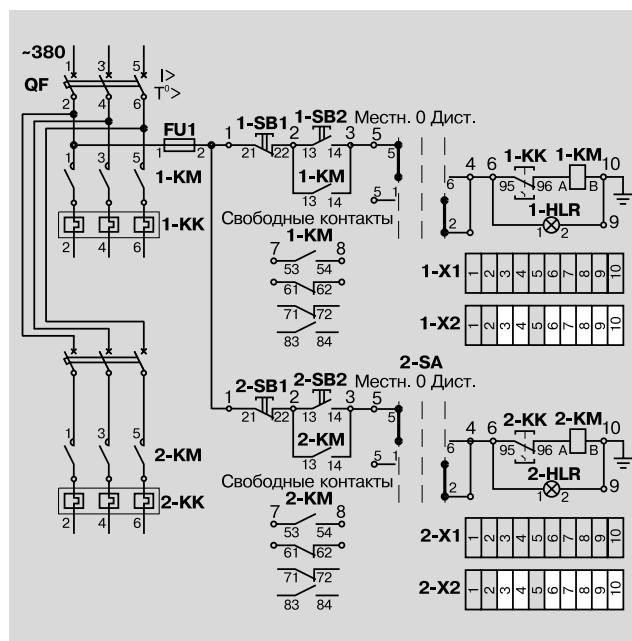
Таблица 7. Технические данные РУСМ 5100, РУСМ 5400 (продолжение)

КЛАСС, ГРУППА, СХЕМА, ТИПОВОЙ ИНДЕКС РУСМ	НОМИНАЛЬНЫЙ ТОК УСТРОЙСТВА, А	ГАБАРИТЫ ОБОЛОЧЕК, L x H x B, ММ	МАССА, КГ
5130 - 31XX...36XX	12,5; 16; 25; 32; 40	500 x 250 x 250	16
5130 - 37XX...42XX	50; 63; 80; 100; 125; 160	500 x 500 x 250	26
5131 - 31XX...36XX	12,5; 16; 25; 32; 40	500 x 250 x 250	16
5131 - 37XX...42XX	50; 63; 80; 100; 125; 160	500 x 500 x 250	26
5134 - 18XX...30XX - 18...30*	0,6...10 — 0,6...10	500 x 250 x 250	15,6
5134 - 18XX...34XX - 18...34*	0,6...25 — 0,6...25	500 x 500 x 250	25,2

\* — Значения номинальных токов фидеров изделий РУСМ 5134 должны выбираться из ряда: 0,6; 1; 1,6; 2,5; 4; 6; 8; 10; 12,5; 16; 25 А.



Схема электрическая принципиальная РУСМ 5130



Схема электрическая принципиальная РУСМ 5131

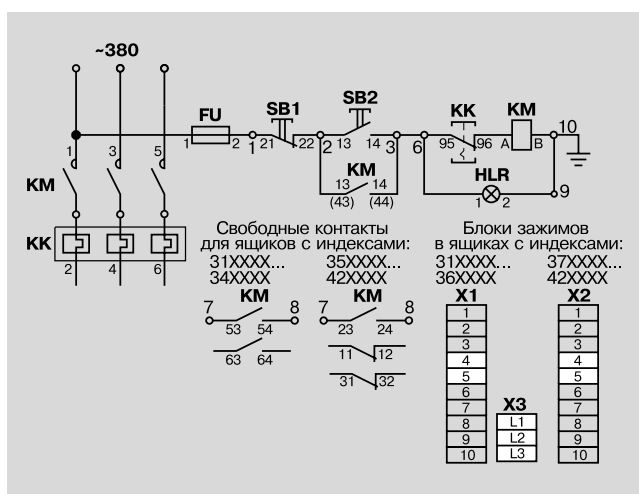

Схема электрическая принципиальная РУСМ 5134

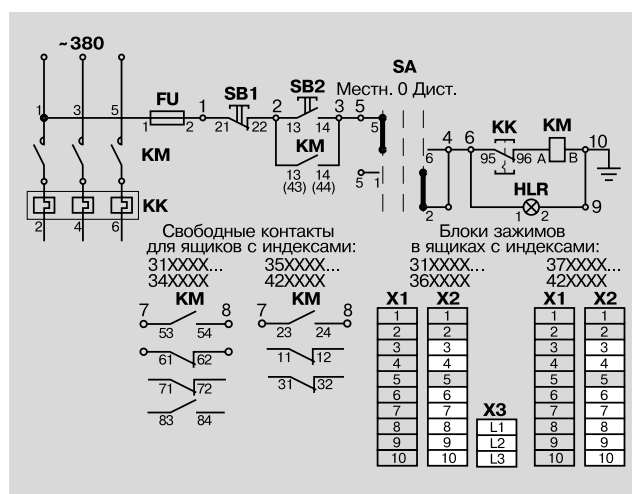

# Устройства комплектные низковольтные управления и распределения энергии серии РУСМ

## ТИПОИСПОЛНЕНИЯ РУСМ

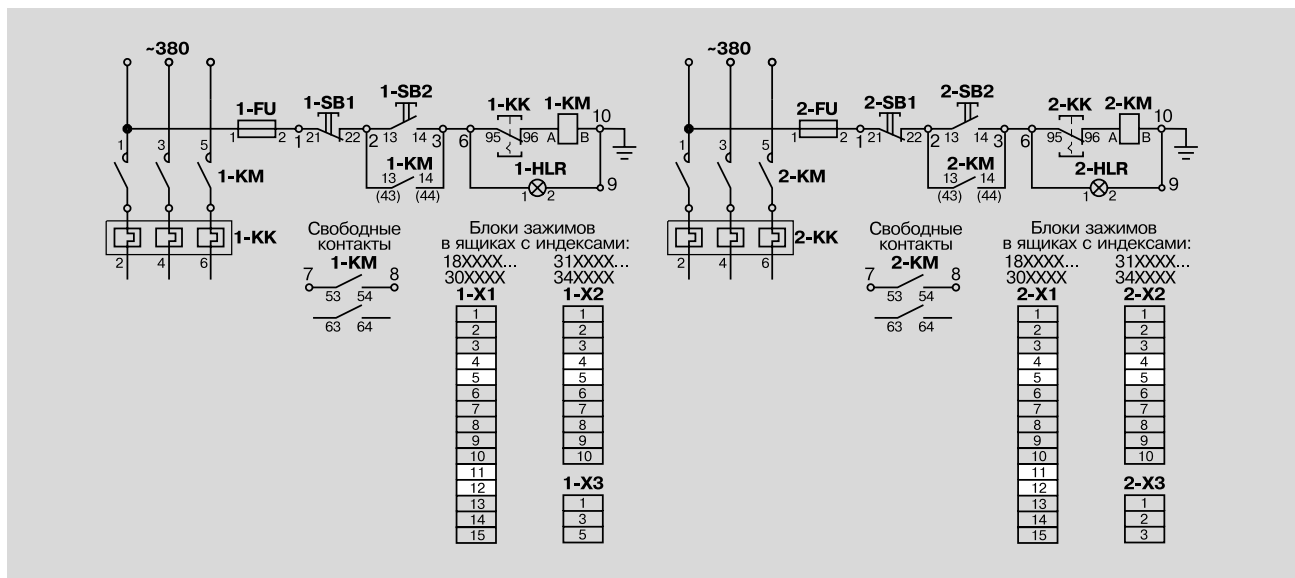
Таблица 7. Технические данные РУСМ 5100, РУСМ 5400 (продолжение)

КЛАСС, ГРУППА, СХЕМА, ТИПОВОЙ ИНДЕКС РУСМ	НОМИНАЛЬНЫЙ ТОК УСТРОЙСТВА, А	ГАБАРИТЫ ОБОЛОЧЕК L x H x B, ММ	МАССА, КГ
5135 - 18XX...30XX - 18...30*	0,6...10 — 0,6...10	500 x 250 x 250	16,6
5135 - 18XX...34XX - 18...34*	0,6...25 — 0,6...25	500 x 500 x 250	27
5141 - 18XX...36XX	0,6; 1; 1,6; 2,5; 4; 6; 8; 10; 12,5; 16; 25; 32; 40	500 x 500 x 250	27
5141 - 37XX...42XX	50; 63; 80; 100; 125; 160		32

\* — Значения номинальных токов фидеров изделий РУСМ 5135 должны выбираться из ряда: 0,6; 1; 1,6; 2,5; 4; 6; 8; 10; 12,5; 16; 25 А.



Схема электрическая принципиальная РУСМ 5135



Схема электрическая принципиальная РУСМ 5141

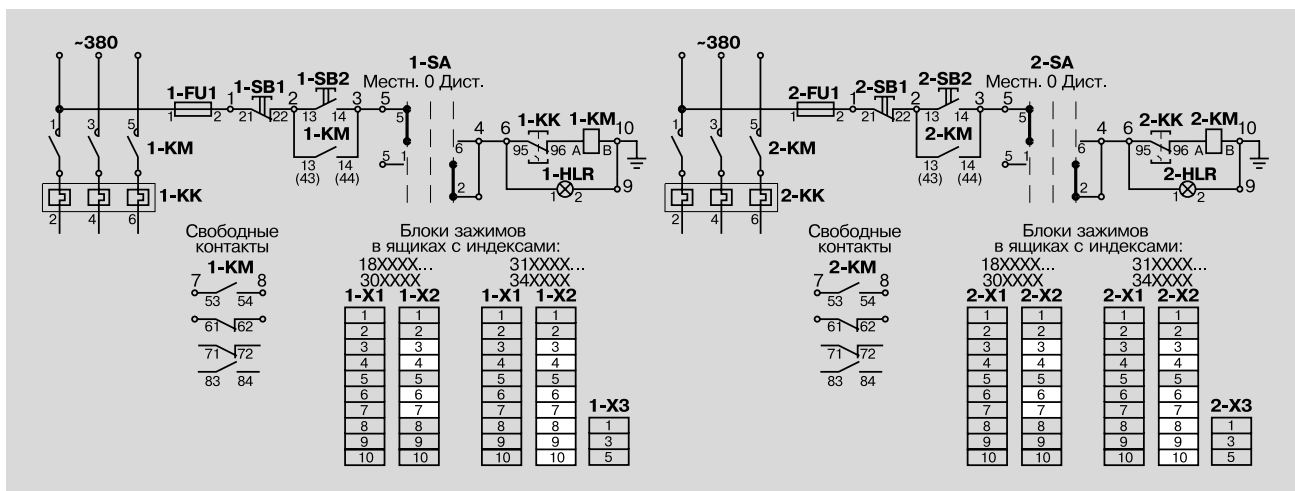

# Устройства комплектные низковольтные управления и распределения энергии серии РУСМ

## ТИПОИСПОЛНЕНИЯ РУСМ

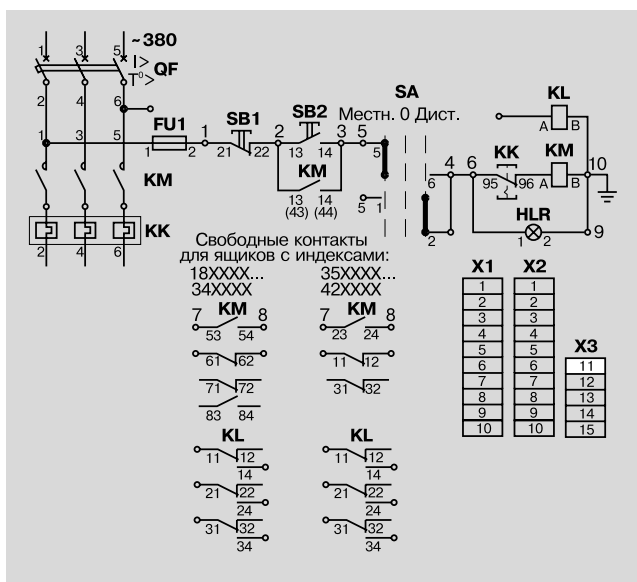
Таблица 7. Технические данные РУСМ 5100, РУСМ 5400 (продолжение)

КЛАСС, ГРУППА, СХЕМА, ТИПОВОЙ ИНДЕКС РУСМ	НОМИНАЛЬНЫЙ ТОК УСТРОЙСТВА, А	ГАБАРИТЫ ОБОЛОЧЕК, L x H x B, ММ	МАССА, КГ
5401 - 18XX...34XX	0,6; 1; 1,6; 2,5; 4; 6; 8; 10; 12,5; 16; 25	500 x 250 x 250	17
5401 - 35XX...39XX	32; 40; 50; 63; 80	500 x 500 x 250	26
5401 - 40XX...42XX	100; 125; 160	750 x 500 x 250	40
5402 - 18XX...34XX	0,6; 1; 1,6; 2,5; 4; 6; 8; 10; 12,5; 16; 25	500 x 250 x 250	17
5402 - 35XX...39XX	32; 40; 50; 63; 80	500 x 500 x 250	26
5402 - 40XX...42XX	100; 125; 160	750 x 500 x 250	40
5403 - 18XX...30XX - 18...30*	0,6...10 — 0,6...10	500 x 500 x 250	26

\* — Значения номинальных токов фидеров изделий РУСМ 5403 должны выбираться из ряда: 0,6; 1; 1,6; 2,5; 4; 6; 8; 10 А.



Схема электрическая принципиальная **РУСМ 5401**



Схема электрическая принципиальная **РУСМ 5402**

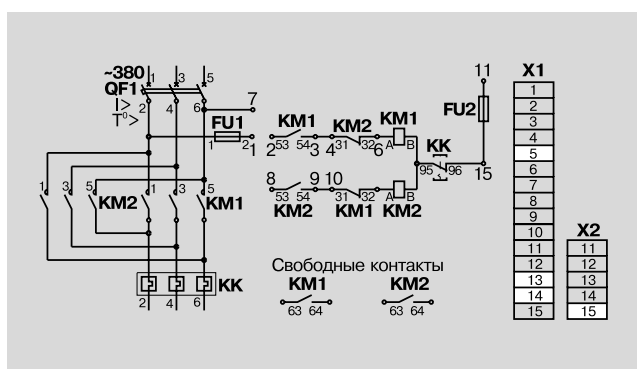

Схема электрическая принципиальная **РУСМ 5403**

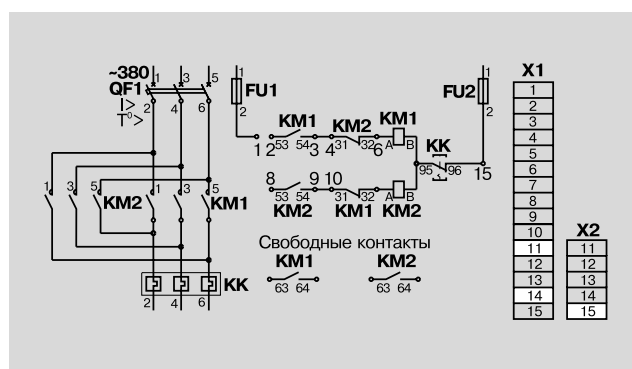

# Устройства комплектные низковольтные управления и распределения энергии серии РУСМ

## ТИПОИСПОЛНЕНИЯ РУСМ

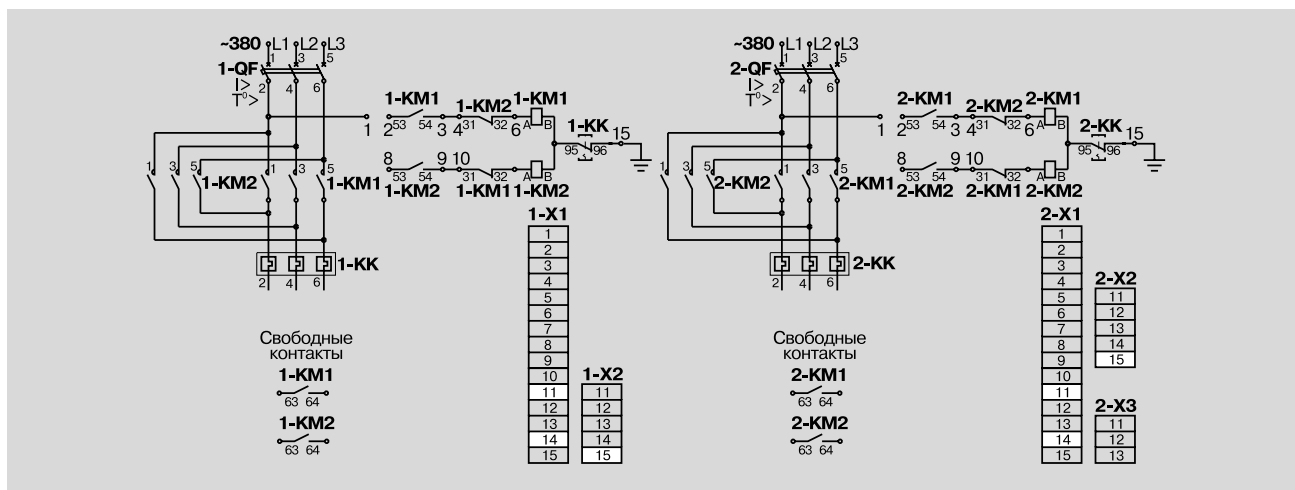
Таблица 7. Технические данные РУСМ 5100, РУСМ 5400 (продолжение)

КЛАСС, ГРУППА, СХЕМА, ТИПОВОЙ ИНДЕКС РУСМ	НОМИНАЛЬНЫЙ ТОК УСТРОЙСТВА, А	ГАБАРИТЫ ОБОЛОЧЕК, L x H x B, ММ	МАССА, КГ
5410 - 18XX...34XX	0,6; 1; 1,6; 2,5; 4; 6; 8; 10; 12,5; 16; 25	500 x 250 x 250	17
5410 - 35XX...39XX	32; 40; 50; 63; 80	500 x 500 x 250	29
5410 - 40XX...42XX	100; 125; 160	750 x 500 x 250	42,6
5411 - 18XX...34XX	0,6; 1; 1,6; 2,5; 4; 6; 8; 10; 12,5; 16; 25	500 x 250 x 250	19
5411 - 35XX...39XX	32; 40; 50; 63; 80	500 x 500 x 250	27
5411 - 40XX...42XX	100; 125; 160	750 x 500 x 250	44
5412 - 18XX...34XX	0,6; 1; 1,6; 2,5; 4; 6; 8; 10; 12,5; 16; 25	500 x 250 x 250	17
5412 - 35XX...39XX	32; 40; 50; 63; 80	500 x 500 x 250	29
5412 - 40XX...42XX	100; 125; 160	750 x 500 x 250	42
5413 - 18XX...34XX	0,6; 1; 1,6; 2,5; 4; 6; 8; 10; 12,5; 16; 25	500 x 250 x 250	18
5413 - 35XX...39XX	32; 40; 50; 63; 80	500 x 500 x 250	27
5413 - 40XX...42XX	100; 125; 160	750 x 500 x 250	43



Схема электрическая принципиальная РУСМ 5410



Схема электрическая принципиальная РУСМ 5411

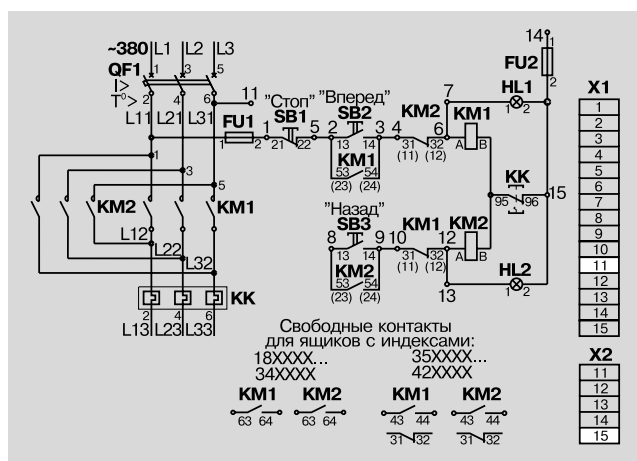

Схема электрическая принципиальная РУСМ 5412

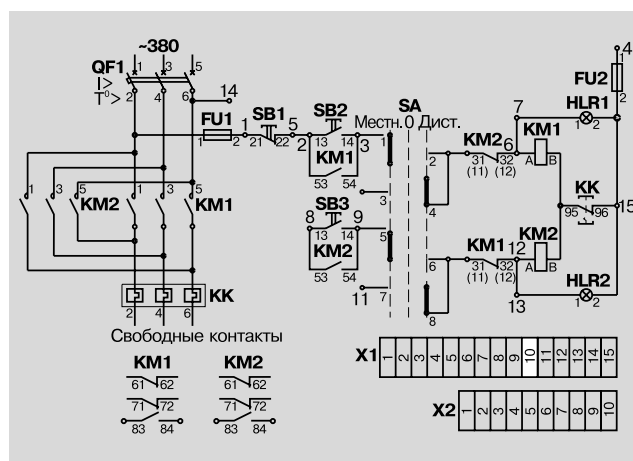

Схема электрическая принципиальная РУСМ 5413

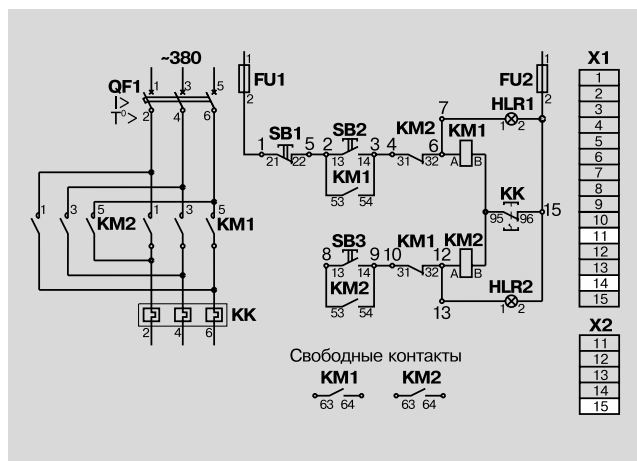

# Устройства комплектные низковольтные управления и распределения энергии серии РУСМ

## ТИПОИСПОЛНЕНИЯ РУСМ

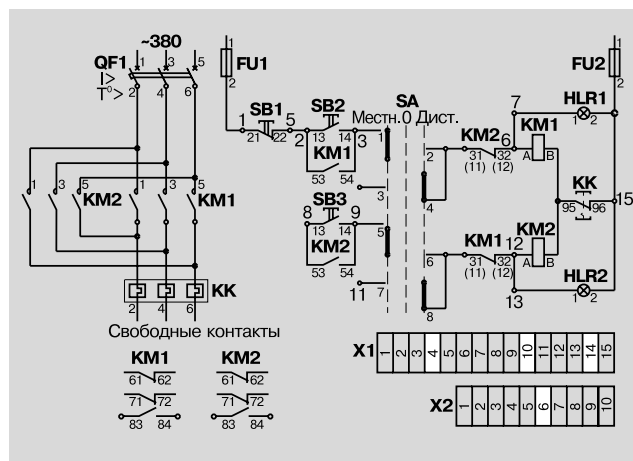
Таблица 7. Технические данные РУСМ 5100, РУСМ 5400 (продолжение)

КЛАСС, ГРУППА, СХЕМА, ТИПОВОЙ ИНДЕКС РУСМ	НОМИНАЛЬНЫЙ ТОК УСТРОЙСТВА, А	ГАБАРИТЫ ОБОЛОЧЕК, L x H x B, ММ	МАССА, КГ
5414 - 18XX...30XX - 18...30*	0,6...10 — 0,6...10	500 x 500 x 250	25
5415 - 18XX...30XX - 18...30*	0,6...10 — 0,6...10	500 x 500 x 250	26

\* — Значения номинальных токов фидеров изделий РУСМ 5414, РУСМ 5415 должны выбираться из ряда: 0,6; 1; 1,6; 2,5; 4; 6; 8; 10 А.



Схема электрическая принципиальная РУСМ 5414



Схема электрическая принципиальная РУСМ 5415

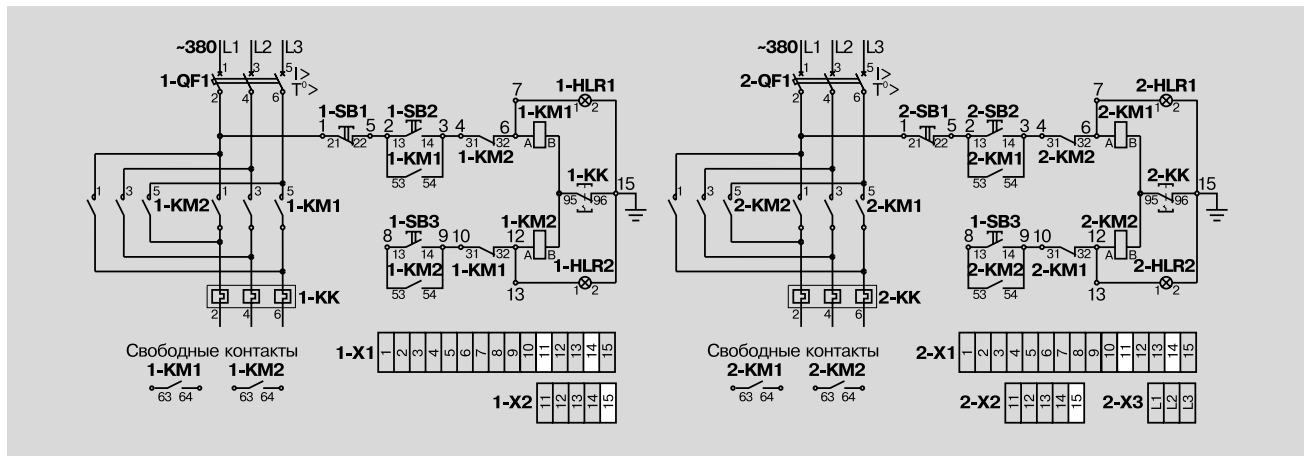

# Устройства комплектные низковольтные управления и распределения энергии серии РУСМ

## ТИПОИСПОЛНЕНИЯ РУСМ

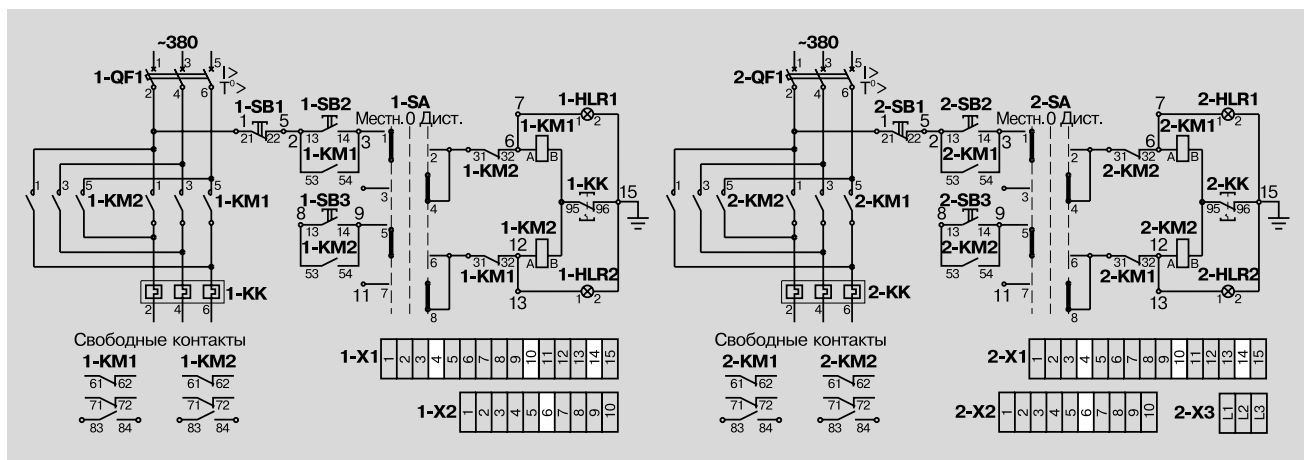
Таблица 7. Технические данные РУСМ 5100, РУСМ 5400 (продолжение)

КЛАСС, ГРУППА, СХЕМА, ТИПОВОЙ ИНДЕКС РУСМ	НОМИНАЛЬНЫЙ ТОК УСТРОЙСТВА, А	ГАБАРИТЫ ОБОЛОЧЕК, L x H x B, ММ	МАССА, КГ
5424 - 22XX...34XX*	1,6; 2; 2,5; 3,2; 4; 6; 8; 10; 12,5; 16	500 x 500 x 250	27
5415 - 22XX...34XX*	1,6; 2; 2,5; 3,2; 4; 6; 8; 10; 12,5; 16	500 x 500 x 250	28

\* — Изделия РУСМ 5424, РУСМ 5425 — реверсивные, предназначены для приводов задвижек и работы поочередно. Оба фидера одинаковы по току, и автоматический выключатель предусмотрен из расчета тока одного фидера.



Схема электрическая принципиальная РУСМ 5424



Схема электрическая принципиальная РУСМ 5425

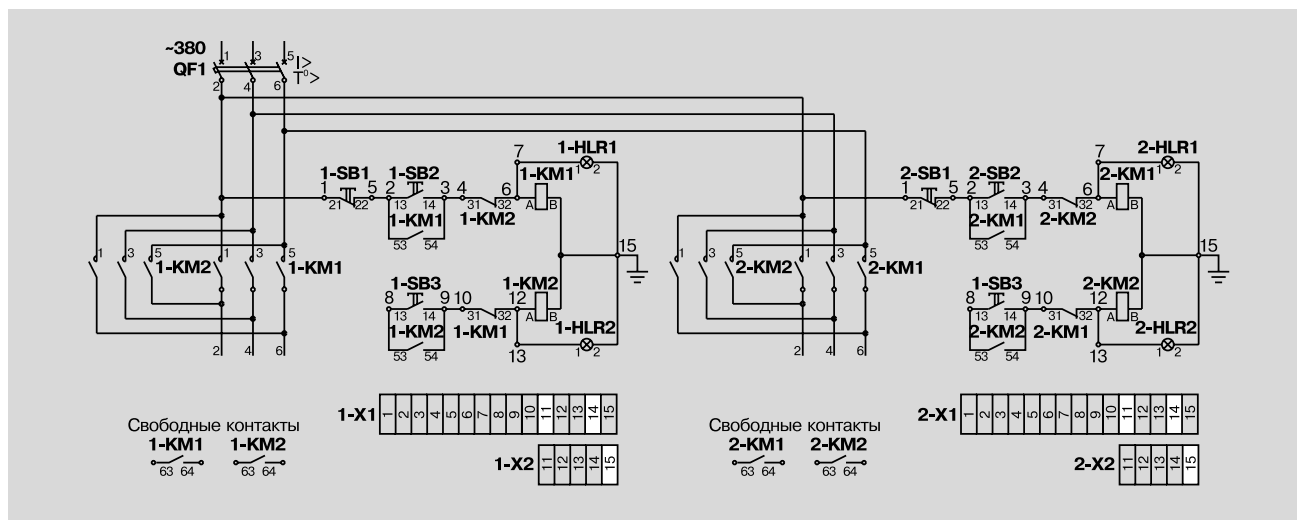

# Устройства комплектные низковольтные управления и распределения энергии серии РУСМ

## ТИПОИСПОЛНЕНИЯ РУСМ

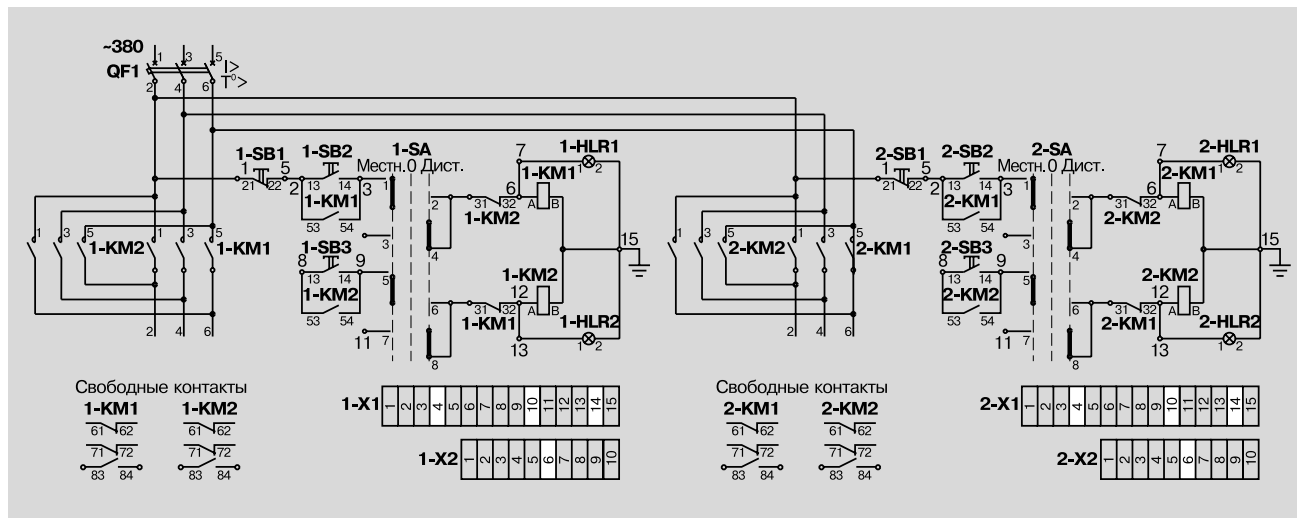
Таблица 7. Технические данные РУСМ 5100, РУСМ 5400 (продолжение)

КЛАСС, ГРУППА, СХЕМА, ТИПОВОЙ ИНДЕКС РУСМ	НОМИНАЛЬНЫЙ ТОК УСТРОЙСТВА, А	ГАБАРИТЫ ОБОЛОЧЕК, L x H x B, ММ	МАССА, КГ
5430 - 31XX...34XX	12,5; 16; 25	500 x 250 x 250	18
5430 - 35XX...40XX	32; 40; 50; 63; 80; 100	500 x 500 x 250	26
5430 - 41XX, 42XX	125; 160	750 x 500 x 250	42
5431 - 31XX...34XX	12,5; 16; 25	500 x 250 x 250	17
5431 - 35XX...40XX	32; 40; 50; 63; 80; 100	500 x 500 x 250	30
5431 - 41XX, 42XX	125; 160	750 x 500 x 250	43
5434 - 18XX...30XX - 18...30*	0,6...10 — 0,6...10	500 x 500 x 250	25

\* — Значения номинальных токов фидеров изделий РУСМ 5434 должны выбираться из ряда: 0,6; 1; 1,6; 2,5; 4; 6; 8; 10 А.



Схема электрическая принципиальная РУСМ 5430



Схема электрическая принципиальная РУСМ 5431

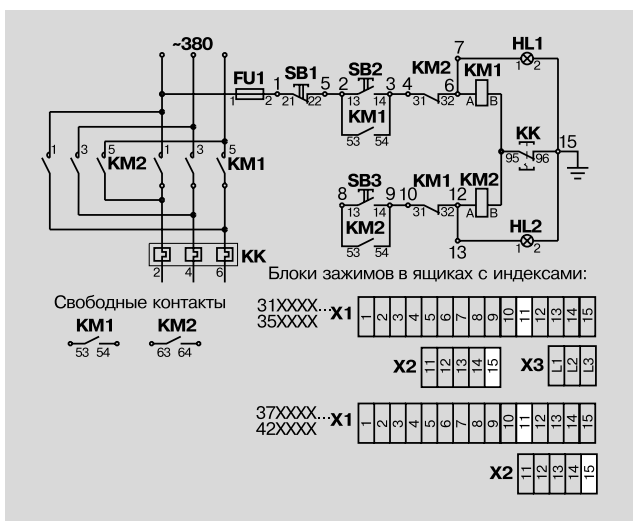

Схема электрическая принципиальная РУСМ 5434

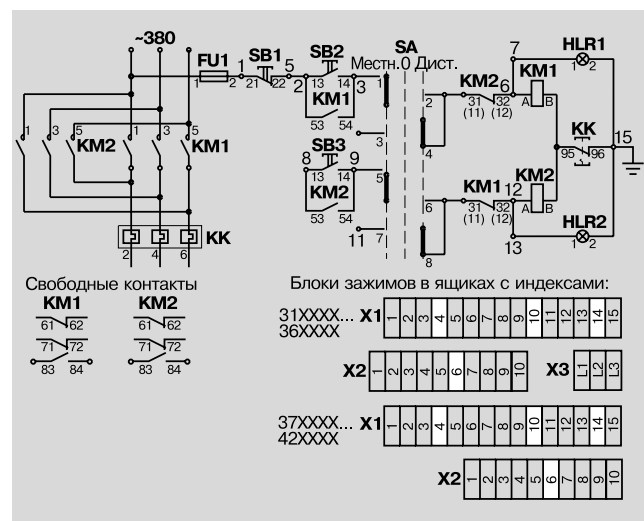

# Устройства комплектные низковольтные управления и распределения энергии серии РУСМ

## ТИПОИСПОЛНЕНИЯ РУСМ

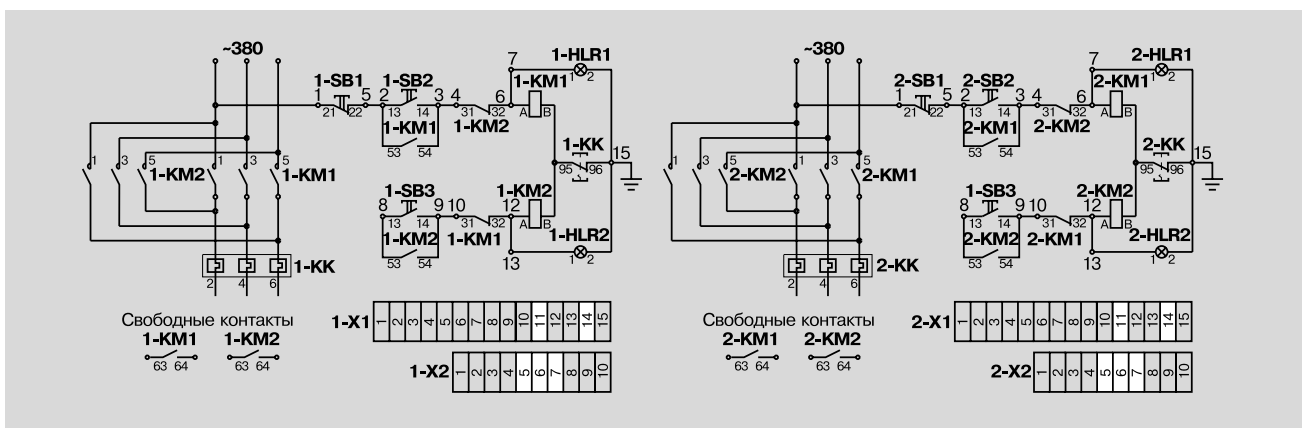
Таблица 7. Технические данные РУСМ 5100, РУСМ 5400 (продолжение)

КЛАСС, ГРУППА, СХЕМА, ТИПОВОЙ ИНДЕКС РУСМ	НОМИНАЛЬНЫЙ ТОК УСТРОЙСТВА, А	ГАБАРИТЫ ОБОЛОЧЕК L x H x B, ММ	МАССА, КГ
5435 - 18XX...30XX - 18...30*	0,6...10 — 0,6...10	500 x 500 x 250	26
5441 - 18XX...36XX	0,6; 1; 1,6; 2,5; 4; 6; 8; 10; 12,5; 16; 25; 32; 40	500 x 500 x 250	26
5441 - 37XX...42XX	50; 63; 80; 100; 125; 160	750 x 500 x 250	43

\* — Значения номинальных токов фидеров изделий РУСМ 5435 должны выбираться из ряда: 0,6; 1; 1,6; 2,5; 4; 6; 8; 10 А.



Схема электрическая принципиальная РУСМ 5435



Схема электрическая принципиальная РУСМ 5441

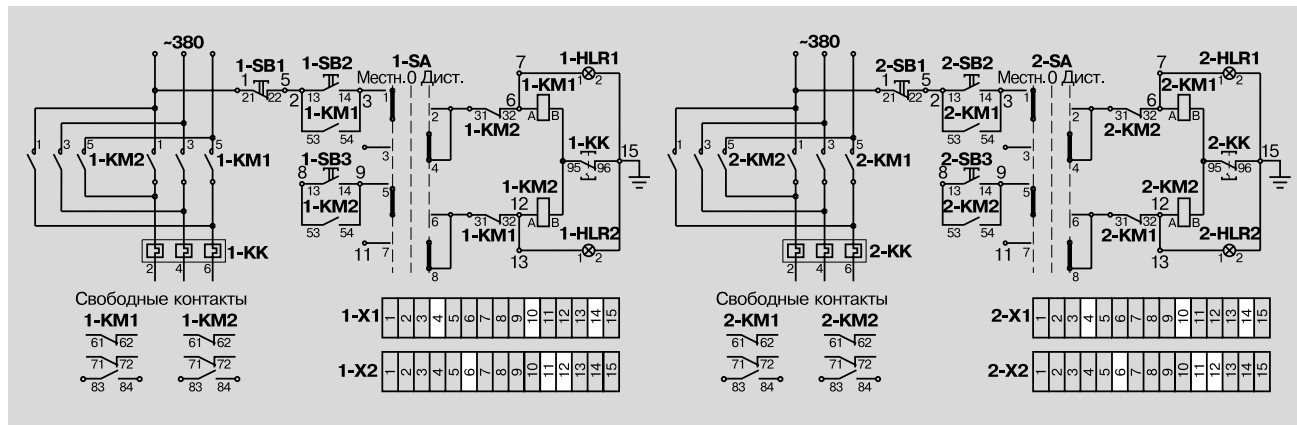

# Устройства комплектные низковольтные управления и распределения энергии серии РУСМ

## ТИПОИСПОЛНЕНИЯ РУСМ

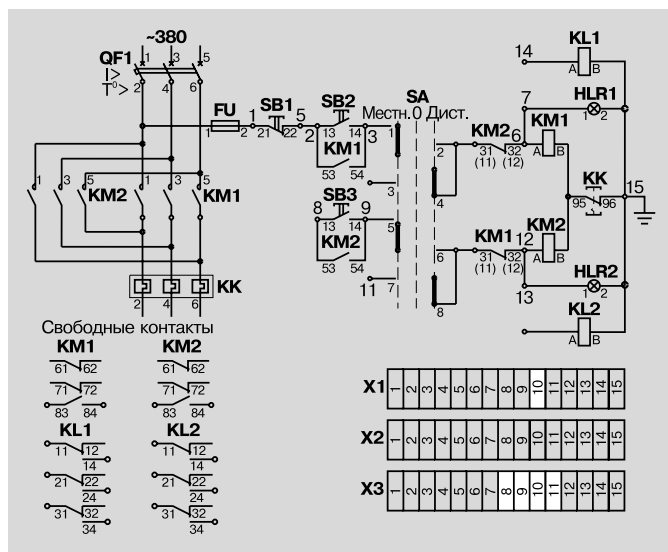
### Устройства ввода и распределения электроэнергии

Таблица 8. Технические данные РУСМ 8000

КЛАСС, ГРУППА, СХЕМА, ТИПОВОЙ ИНДЕКС РУСМ	НОМИНАЛЬНЫЙ ТОК, А	НОМИНАЛЬНОЕ НАПРЯЖЕНИЕ, В	ТОК УСТАНОВКИ РАСЦЕПИТЕЛЯ, А ИЛИ ПРЕДЕЛ ИЗМЕРЕНИЙ	ГАБАРИТЫ ОБОЛОЧЕК L x H x B, ММ	МАССА, КГ	ВСТРАИВАЕМЫЕ АППАРАТЫ	КОЛИЧЕСТВО, ШТУК	ЭЛ. МОНТАЖ № РИСУНКА
8001 - 3000А...3700А	—	—	10; 30; 50 А	500 x 250 x 250	18	Амперметр Э365-1, ТУ 25-04-3720-79	1	—
						Зажимы наборные ЗН24-16П63-В/В ТУ 16-91 ИГФР.687222.037 ТУ	2	
8001 - 4000А...А500Б	—	—	100; 200; 300; 400; 600 А	500 x 250 x 250	19	Амперметр Э365-1, ТУ 25-04-3720-79	1	1
						Трансформатор тока ТКЛМ-0,5 ТУ 16-517.764-80 или Т-0,66 ТУ 16-717.031-78	1	
8002 - 30Х0А...37Х0А	—	—	10; 30; 50 А 600 В	500 x 250 x 250	19	Амперметр Э365-1, ТУ 25-04-3720-79	1	—
						Вольтметр Э365-1 ТУ 25-04-3720-79	1	
						Зажимы наборные ЗН24-16П63-В/В ТУ 16-91 ИГФР.687222.037 ТУ	2	
8002 - 40Х0Б...А4Х0Б	—	—	100; 200; 300 А 600 В	500 x 250 x 250	19	Амперметр Э365-1, ТУ 25-04-3720-79	1	—
						Вольтметр Э365-1 ТУ 25-04-3720-79	1	
8002 - 46Х0Б...А5Х0Б	—	—	100; 200; 300; 400; 600 А 600 В	500 x 500 x 250	20	Амперметр Э365-1, ТУ 25-04-3720-79	1	2
						Вольтметр Э365-1 ТУ 25-04-3720-79	1	
						Трансформатор тока ТКЛМ-0,5 ТУ 16-517.764-80 или Т-0,66 ТУ 16-717.031-78	1	
8003 - 00Е0Б	—	~ 380	600 В	500 x 250 x 250	19	Вольтметр Э365-1 ТУ 25-04-3720-79	1	—
8004 - А1Х0...А4Х0	—	~ 380	30; 50; 100; 200; 300 А	500 x 500 x 250	26	Счетчик электрический СА4У-И672М ТУ 25.01.172-75	1	3
						Трансформатор тока ТКЛМ-0,5 ТУ 16-517.764-80 или Т-0,66 ТУ 16-717.031-78	3	



Рисунок 1



Рисунок 2

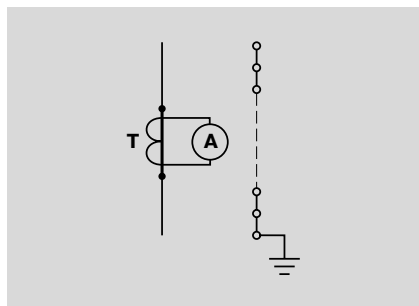

Рисунок 3

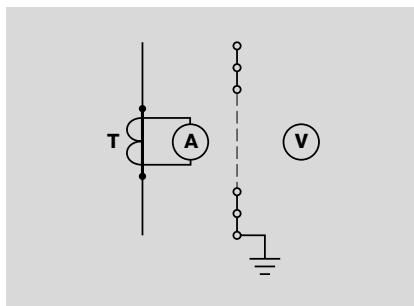

## Устройства комплектные низковольтные управления и распределения энергии серии РУСМ

### ТИПОИСПОЛНЕНИЯ РУСМ

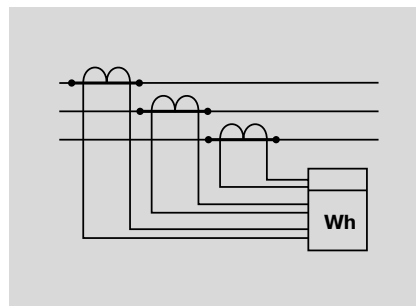
Таблица 8. Технические данные РУСМ 8000 (продолжение)

КЛАСС, ГРУППА, СХЕМА, ТИПОВОЙ ИНДЕКС РУСМ	НОМИНАЛЬНЫЙ ТОК, А	НОМИНАЛЬНОЕ НАПРЯЖЕНИЕ, В	ТОК УСТАВКИ РАСЦЕПИТЕЛЯ, А ИЛИ ПРЕДЕЛ ИЗМЕРЕНИЙ	ГАБАРИТЫ ОБОЛОЧЕК L x H x B, ММ	МАССА, КГ	ВСТРАИВАЕМЫЕ АППАРАТЫ	КОЛИЧЕСТВО, ШТУК	ЭЛ. МОНТАЖ № РИСУНКА
8004 - 46X0...A5X0	—	~ 380	400; 600 А	750 x 500 x 250	30	Счетчик электрический СА4У-И672М ТУ 25.01.172-75	1	3
						Трансформатор тока ТКЛМ-0,5 ТУ 16-517.764-80 или Т-0,66 ТУ 16-717.031-78	3	
8101 - 3470А...3870А	63	~ 380	25; 40; 63 А	250 x 250 x 250	9	Предохранитель ПРС-63 ТУ 16-522.112-74	3	—
8101 - 3970Б...4070Б	100	~ 380	80; 100 А	500 x 250 x 250	16	Предохранитель ПРС-100 ТУ 16-522.112-74	3	—
8102 - 3570А...4070А	100	~ 380	31,5; 40; 50; 63; 80; 100 А	250 x 500 x 250	15	Предохранитель ПН2-100 ТУ 16-522.113-75	3	—
8102 - 3970Б...4470Б	250	~ 380	80; 100; 125; 160; 200; 250 А	500 x 500 x 250	24	Предохранитель ПН2-250 ТУ 16-522.113-75	3	—
8102 - 4370В...4670В	400	~ 380	200; 250; 315; 355; 400 А	500 x 500 x 250	26	Предохранитель ПН2-400 ТУ 16-522.113-75	3	—
8102 - А470Г...А570Г	600	~ 380	315; 400; 500; 600 А	500 x 750 x 250	40	Предохранитель ПН2-600 ТУ 16-522.113-75	3	—
8103 - 40А0А*	100	~ 660	—	250 x 500 x 250	14	Выключатель врубной ВР32-31А31250 ТУ 16-95 ИГРФ.642523.013 ТУ	1	—
8103 - 44А0Б*	250	~ 660	—	500 x 500 x 250	24	Выключатель врубной ВР32-35А31250 ТУ 16-95 ИГРФ.642523.013 ТУ	1	—
8103 - 46А0В*	400	~ 660	—	500 x 500 x 250	24	Выключатель врубной ВР32-37А31250 ТУ 16-95 ИГРФ.642523.013 ТУ	1	—
8103 - 48А0Г*	630	~ 660	—	500 x 750 x 250	38	Выключатель врубной ВР32-39А31250 ТУ 16-95 ИГРФ.642523.013 ТУ	1	—
8104 - А170А...4070А*	100	~ 380	31,5; 40; 50; 63; 80; 100 А	500 x 500 x 250	24	Предохранитель ПН2-100 ТУ 16-522.113-75	3	4
						Выключатель врубной ВР32-31А31250 ТУ 16-95 ИГРФ.642523.013 ТУ	1	

\* — Устройства РУСМ, содержащие встроенные врубные выключатели серии ВР32 без дугогасительных камер, могут эксплуатироваться только в категориях АС-20 и ДС-20 по ГОСТ 30011.4.1 (коммутация цепей без тока либо при незначительном токе).



Рисунок 4



## Устройства комплектные низковольтные управления и распределения энергии серии РУСМ

### ТИПОИСПОЛНЕНИЯ РУСМ

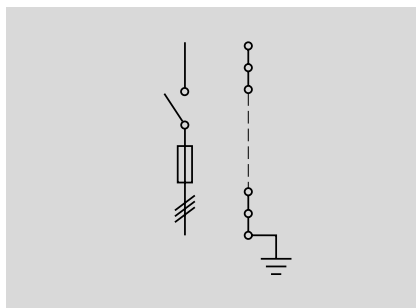
Таблица 8. Технические данные РУСМ 8000 (продолжение)

КЛАСС, ГРУППА, СХЕМА, ТИПОВОЙ ИНДЕКС РУСМ	НОМИНАЛЬ- НЫЙ ТОК, А	НОМИНАЛЬ- НОЕ НАПРЯ- ЖЕНИЕ, В	ТОК УСТАНОВКИ РАСЦЕПИ- ТЕЛЯ, А ИЛИ ПРЕДЕЛ ИЗМЕРЕНИЙ	ГАБАРИТЫ ОБОЛОЧЕК L x H x B, ММ	МАССА, КГ	ВСТРАИВАЕМЫЕ АППАРАТЫ	КОЛИЧЕСТ- ВО, ШТУК	ЭЛ. МОНТАЖ № РИСУНКА
8104 - 3970Б...4470Б*	250	~ 380	80; 100; 125; 160; 200; 250 А	500 x 750 x 250	37	Предохранитель ПН2-250 ТУ 16-522.113-75	3	4
						Выключатель врубной ВР32-35А31250 ТУ 16-95 ИГРФ.642523.013 ТУ	1	
8104 - 4370В...4670В*	400	~ 380	200; 250; 315; 355; 400 А	500 x 750 x 250	41	Предохранитель ПН2-400 ТУ 16-522.113-75	3	4
						Выключатель врубной ВР32-37А31250 ТУ 16-95 ИГРФ.642523.013 ТУ	1	
8104 - А470Г...А570Г*	600	~ 380	315; 400; 500; 600 А	500 x 1500 x 250	87	Предохранитель ПН2-600 ТУ 16-522.113-75	3	4
						Выключатель врубной ВР32-39А31250 ТУ 16-95 ИГРФ.642523.013 ТУ	1	
8105 - 40А0А*	100	~ 660	—	250 x 500 x 250	22	Переключатель врубной ВР32-31А71250 ТУ 16-95 ИГРФ.642523.013 ТУ	1	—
8105 - 44А0Б*	250	~ 660	—	250 x 500 x 250	24	Переключатель врубной ВР32-35А71250 ТУ 16-95 ИГРФ.642523.013 ТУ	1	—
8105 - 46А0В*	400	~ 660	—	500 x 500 x 250	27	Переключатель врубной ВР32-37А71250 ТУ 16-95 ИГРФ.642523.013 ТУ	1	—
8105 - 48А0Г*	630	~ 660	—	500 x 750 x 250	39	Переключатель врубной ВР32-39А71250 ТУ 16-95 ИГРФ.642523.013 ТУ	1	—
8106 - 3470	25	~ 380	—	250 x 250 x 250	8	Блок зажимов БЗ24-4П25-В/В ТУ 16-91 ИГРФ.687222.035 ТУ	1	—
						Переключатель ПВП11-25 ТУ 16-526.468-80	1	
8106 - 3870	63	~ 380	—	500 x 250 x 250	14	Зажимы наборные ЗН24-16П63-В/В ТУ 16-91 ИГРФ.687222.037 ТУ	4	—
						Переключатель ПВП11-29 ТУ 16-526.468-80	1	
8106 - 4070	100	~ 380	—	500 x 250 x 250	14	Зажимы наборные ЗН24-70П100-В/В ТУ 16-91 ИГРФ.687222.037 ТУ	4	—
						Переключатель ПВП11-31 ТУ 16-526.468-80	1	

\* — Устройства РУСМ, содержащие встроенные врубные выключатели серии ВР32 без дугогасительных камер, могут эксплуатироваться только в категориях АС-20 и ДС-20 по ГОСТ 30011.4.1 (коммутация цепей без тока либо при незначительном токе).



## Устройства комплектные низковольтные управления и распределения энергии серии РУСМ

### ТИПОИСПОЛНЕНИЯ РУСМ

Таблица 8. Технические данные РУСМ 8000 (продолжение)

КЛАСС, ГРУППА, СХЕМА, ТИПОВОЙ ИНДЕКС РУСМ	НОМИНАЛЬ- НЫЙ ТОК, А	НОМИНАЛЬ- НОЕ НАПРЯ- ЖЕНИЕ, V	ТОК УСТАВКИ РАСЦЕПИ- ТЕЛЯ, А ИЛИ ПРЕДЕЛ ИЗМЕРЕНИЙ	ГАБАРИТЫ ОБОЛОЧЕК L x H x B, MM	МАССА, KG	ВСТРАИВАЕМЫЕ АППАРАТЫ	КОЛИЧЕСТ- ВО, ШТУК	ЭЛ. МОНТАЖ № РИСУНКА
8109 - 32X0A...37X0A	100	~ 380 или ~ 660	16; 20; 25; 31,5; 40; 50 A	500 x 500 x 250	25	Амперметр Э365-1 ТУ 25-04-3720-79	1	5
						Выключатель ВА57-31-340010-20 ТУ 16-92 ИГПН.641353.077 ТУ или ВА57-35 (ВА57Ф35) ТУ 16-89 ИГПН.641453.098 ТУ	1	
						Зажимы наборные ЗН24-16П63-В/В ТУ 16-91 ИГФР.687222.037 ТУ	2	
8109 - 38X0A, 39X0A	100	~ 380 или ~ 660	63; 80 A	500 x 500 x 250	28	Амперметр Э365-1 ТУ 25-04-3720-79	1	5
						Трансформатор тока ТКЛМ-0.5-А/5 ТУ 16-517.764-80	1	
						Выключатель ВА57-31-340010-20 ТУ 16-92 ИГПН.641353.077 ТУ или ВА57-35 (ВА57Ф35) ТУ 16-89 ИГПН.641453.098 ТУ	1	
8109 - 40X0Б...44X0Б	250	~ 380 или ~ 660	100; 125; 160; 200; 250 A	500 x 500 x 250	28	Амперметр Э365-1 ТУ 25-04-3720-79	1	5
						Трансформатор тока ТКЛМ-0.5-А/5 ТУ 16-517.764-80	1	
						Выключатель ВА57-35 (ВА57Ф35) ТУ 16-89 ИГПН.641453.098 ТУ	1	
8109 - 32X0A...39X0A	100	~ 380 или ~ 660	16; 20; 25; 31,5; 40; 50; 63; 80 A	500 x 500 x 250	23	Вольтметр Э365-1 ТУ 25-04-3720-79	1	5
						Выключатель ВА57-31-340010-20 ТУ 16-92 ИГПН.641353.077 ТУ или ВА57-35 (ВА57Ф35) ТУ 16-89 ИГПН.641453.098 ТУ	1	
8109 - 40X0Б...44X0Б	250	~ 380 или ~ 660	100; 125; 160; 200; 250 A	500 x 500 x 250	26	Вольтметр Э365-1 ТУ 25-04-3720-79	1	5
						Выключатель ВА57-35 (ВА57Ф35) ТУ 16-89 ИГПН.641453.098 ТУ	1	



Рисунок 5



## Устройства комплектные низковольтные управления и распределения энергии серии РУСМ

### ТИПОИСПОЛНЕНИЯ РУСМ

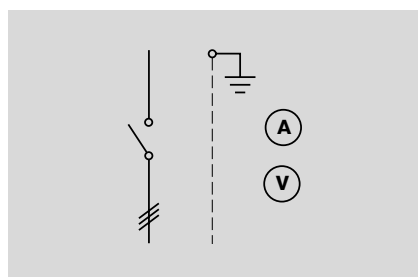
Таблица 8. Технические данные РУСМ 8000 (продолжение)

КЛАСС, ГРУППА, СХЕМА, ТИПОВОЙ ИНДЕКС РУСМ	НОМИНАЛЬ- НЫЙ ТОК, А	НОМИНАЛЬ- НОЕ НАПРЯ- ЖЕНИЕ, V	ТОК УСТАВКИ РАСЦЕПИ- ТЕЛЯ, А ИЛИ ПРЕДЕЛ ИЗМЕРЕНИЙ	ГАБАРИТЫ ОБОЛОЧЕК L x H x B, ММ	МАССА, КГ	ВСТРАИВАЕМЫЕ АППАРАТЫ	КОЛИЧЕСТ- ВО, ШТУК	ЭЛ. МОНТАЖ № РИСУНКА
8110 - 32А0А...37А0А	100	~ 660	16; 20; 25; 31,5; 40; 50 А	500 x 250 x 250 + + 500 x 500 x 250	36	Выключатель ВА57-35-340010-20 ТУ 16-89 ИГПН.641453.098 ТУ	1	—
						Дополнительный ящик с амперметром или вольтметром Э365-1* (РУСМ 8001 или РУСМ 8003)	1	
8110 - 38А0А, 39А0А	100	~ 660	63; 80 А	500 x 250 x 250 + + 500 x 500 x 250	36	Выключатель ВА57-35-340010-20 ТУ 16-89 ИГПН.641453.098 ТУ	1	—
						Дополнительный ящик с амперметром или вольтметром Э365-1* (РУСМ 8001 или РУСМ 8003)	1	
8110 - 40А0Б...44А0Б	250	~ 660	100; 125; 160; 200; 250 А	500 x 250 x 250 + + 500 x 500 x 250	38	Выключатель ВА57-35-340010-20 ТУ 16-89 ИГПН.641453.098 ТУ	1	—
						Дополнительный ящик с амперметром или вольтметром Э365-1* (РУСМ 8001 или РУСМ 8003)	1	
8110 - 45Х0Г...48Х0Г	630	~ 380 или ~ 660	320; 400; 500; 630 А	(500 x 250 x x 250) x 2 + + 500 x 750 x x 250	36	Выключатель ВА57-39-340010-20 ТУ 16-99 ИУКЖ.641653.029 ТУ	1	—
						Дополнительный ящик с амперметром или вольтметром Э365-1* (РУСМ 8001 или РУСМ 8003)	1	
8111 - 3270А...4070А	100	~ 380	16; 20; 25; 31,5; 40; 50; 63; 80; 100 А	500 x 250 x 250 + + 500 x 500 x 250	36	Выключатель ВА57Ф35-340010-20 ТУ 16-89 ИГПН.641453.098 ТУ	1	—
						Дополнительный ящик с амперметром или вольтметром Э365-1* (РУСМ 8001 или РУСМ 8003)	1	
8111 - 4070Б...4470Б	250	~ 380	100; 125; 160; 200; 250 А	500 x 250 x 250 + + 500 x 500 x 250	38	Выключатель ВА57Ф35-340010-20 ТУ 16-89 ИГПН.641453.098 ТУ	1	—
						Дополнительный ящик с амперметром или вольтметром Э365-1* (РУСМ 8001 или РУСМ 8003)	1	

\* – Вид прибора (амперметр или вольтметр) необходимо оговаривать в заказе.



# Устройства комплектные низковольтные управления и распределения энергии серии РУСМ

## ТИПОИСПОЛНЕНИЯ РУСМ

Таблица 8. Технические данные РУСМ 8000 (продолжение)

КЛАСС, ГРУППА, СХЕМА, ТИПОВОЙ ИНДЕКС РУСМ	НОМИНАЛЬ- НЫЙ ТОК, А	НОМИНАЛЬ- НОЕ НАПРЯ- ЖЕНИЕ, V	ТОК УСТАВКИ РАСЦЕПИ- ТЕЛЯ, А ИЛИ ПРЕДЕЛ ИЗМЕРЕНИЙ	ГАБАРИТЫ ОБОЛОЧЕК L x H x B, ММ	МАССА, КГ	ВСТРАИВАЕМЫЕ АППАРАТЫ	КОЛИЧЕСТ- ВО, ШТУК	ЭЛ. МОНТАЖ № РИСУНКА
8112 - 39ХХ...42ХХ*	80; 100; 125; 160	до ~ 660	—	500 x 500 x 250	29	Контактор КТ6013Б ОСТ 16 0.524.001-72	1	—
8112 - 39ХХА...42ХХА *	80; 100; 125; 160	до ~ 660	—	500 x 500 x 250	29	Контактор КТ6013Б ОСТ 16 0.524.001-72	1	—
						Выключатель КУ111202 ТУ 16-93 БКЖИ.642245.001 ТУ	1	
8112 - 44АХ *	250	~ 660	—	500 x 750 x 250	40	Контактор КМ15-35-5301 ТУ 16-89 ИГПН.644436.026 ТУ	1	—
8112 - 46АХ *	400	~ 660	—	500 x 750 x 250	40	Контактор КМ15-37-5301 ТУ 16-89 ИГПН.644436.026 ТУ	1	—
8112 - 44АХА *	250	~ 660	—	500 x 750 x 250	40	Контактор КМ15-35-5301 ТУ 16-89 ИГПН.644436.026 ТУ	1	—
						Выключатель КУ111202 ТУ 16-93 БКЖИ.642245.001 ТУ	1	
8112 - 46АХА*	400	~ 660	—	500 x 750 x 250	40	Контактор КМ15-37-5301 ТУ 16-89 ИГПН.644436.026 ТУ	1	—
						Выключатель КУ111202 ТУ 16-93 БКЖИ.642245.001 ТУ	1	
8114 - 32А0А...39А0А	250	~ 660	16; 20; 25; 31,5; 40; 50; 63; 80 А	250 x 500 x 250	15	Выключатель ВА57-35-340010-20 ТУ 16-89 ИГПН.641453.098 ТУ	1	—
8114 - 40А0Б...44А0Б	250	~ 660	100; 125; 160; 200; 250 А	250 x 500 x 250	15	Выключатель ВА57-35-340010-20 ТУ 16-89 ИГПН.641453.098 ТУ	1	—
8114 - 45Х0Г...48Х0Г	630	~ 380 или ~ 660	320; 400; 500; 630 А	500 x 750 x 250	45	Выключатель ВА57-39-340010-20 ТУ 16-99 ИУКЖ.641653.029 ТУ	1	—
8115 - 45Х0Г...48Х0Г	630	~ 380 или ~ 660	320; 400; 500; 630 А	(500 x 500 x x 250) x 2 + + 500 x 750 x 250	89	Выключатель ВА57-39-340010-20 ТУ 16-99 ИУКЖ.641653.029 ТУ	1	—
8201 - 3430А...3830А	63	— 440	25; 40; 63 А	250 x 250 x 250	9	Предохранитель ПРС-63 ТУ 16-522.112-74	2	—
8201 - 3930Б...4030Б	100	— 440	80; 100 А	500 x 250 x 250	15	Предохранитель ПРС-100 ТУ 16-522.112-74	2	—
8202 - 3520А...4020А	100	— 220	31,5; 40; 50; 63; 80; 100 А	250 x 500 x 250	12	Предохранитель ПН2-100 ТУ 16-522.113-75	2	—
8202 - 3920Б...4420Б	250	— 220	80; 100; 125; 160; 200; 250 А	500 x 500 x 250	23	Предохранитель ПН2-250 ТУ 16-522.113-75	2	—
8202 - 4320В...4620В	400	— 220	200; 250; 315; 355; 400 А	500 x 500 x 250	25	Предохранитель ПН2-400 ТУ 16-522.113-75	2	—
8202 - А420Г...А520Г	600	— 220	315; 400; 500; 600 А	500 x 750 x 250	38	Предохранитель ПН2-600 ТУ 16-522.113-75	2	—

\* — В зависимости от значения напряжения силовой цепи и напряжения питания катушки контактора в устройстве РУСМ 8112, знаки в структуре обозначения могут быть:

для типовых индексов вида 39ХХ, 41ХХ — 92, 94, 95, 96, 97, Г4, Г7;

для типовых индексов вида 40ХХ, 42ХХ — А2, А4, А5, А6, А7, АР, АТ.



# Устройства комплектные низковольтные управления и распределения энергии серии РУСМ

## ТИПОИСПОЛНЕНИЯ РУСМ

Таблица 8. Технические данные РУСМ 8000 (продолжение)

КЛАСС, ГРУППА, СХЕМА, ТИПОВОЙ ИНДЕКС РУСМ	НОМИНАЛЬ- НЫЙ ТОК, А	НОМИНАЛЬ- НОЕ НАПРЯ- ЖЕНИЕ, В	ТОК УСТАНОВКИ РАСЦЕПИ- ТЕЛЯ, А ИЛИ ПРЕДЕЛ ИЗМЕРЕНИЙ	ГАБАРИТЫ ОБОЛОЧЕК L x H x B, ММ	МАССА, КГ	ВСТРАИВАЕМЫЕ АППАРАТЫ	КОЛИЧЕСТ- ВО, ШТУК	ЭЛ. МОНТАЖ № РИСУНКА
8203 - 4030А*	100	— 440	—	250 x 500 x 250	14	Выключатель врубной ВР32-31А21250 ТУ 16-95 ИГРФ.642523.013 ТУ	1	—
8203 - 4430Б*	250	— 440	—	250 x 500 x 250	16	Выключатель врубной ВР32-35А21250 ТУ 16-95 ИГРФ.642523.013 ТУ	1	—
8203 - 4630В*	400	— 440	—	500 x 500 x 250	24	Выключатель врубной ВР32-37А21250 ТУ 16-95 ИГРФ.642523.013 ТУ	1	—
8203 - 4830Г*	630	— 440	—	500 x 750 x 250	37	Выключатель врубной ВР32-39А21250 ТУ 16-95 ИГРФ.642523.013 ТУ	1	—
8204 - А120А...4020А*	100	— 220	31,5; 40; 50; 63; 80; 100 А	250 x 500 x 250	23	Предохранитель ПН2-100 ТУ 16-522.113-75	2	6
						Выключатель врубной ВР32-31А21250 ТУ 16-95 ИГРФ.642523.013 ТУ	1	
8204 - 3920Б...4420Б*	250	— 220	80; 100; 125; 160; 200; 250 А	500 x 750 x 250	34	Предохранитель ПН2-250 ТУ 16-522.113-75	2	6
						Выключатель врубной ВР32-35А21250 ТУ 16-95 ИГРФ.642523.013 ТУ	1	
8204 - 4320В...4620В*	400	— 220	200; 250; 315; 355; 400 А	500 x 750 x 250	37	Предохранитель ПН2-400 ТУ 16-522.113-75	2	6
						Выключатель врубной ВР32-37А21250 ТУ 16-95 ИГРФ.642523.013 ТУ	1	
8204 - А420Г...А520Г*	600	— 220	315; 400; 500; 600 А	500 x 1500 x 250	86	Предохранитель ПН2-600 ТУ 16-522.113-75	2	6
						Выключатель врубной ВР32-39А21250 ТУ 16-95 ИГРФ.642523.013 ТУ	1	

\* — Устройства РУСМ, содержащие встроенные врубные выключатели серии ВР32 без дугогасительных камер, могут эксплуатироваться только в категориях АС-20 и ДС-20 по ГОСТ 30011.4.1 (коммутация цепей без тока либо при незначительном токе).



Рисунок 6



## Устройства комплектные низковольтные управления и распределения энергии серии РУСМ

### ТИПОИСПОЛНЕНИЯ РУСМ

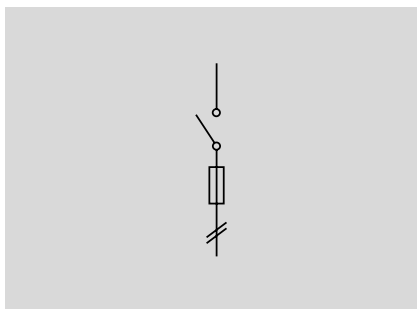
Таблица 8. Технические данные РУСМ 8000 (продолжение)

КЛАСС, ГРУППА, СХЕМА, ТИПОВОЙ ИНДЕКС РУСМ	НОМИНАЛЬ- НЫЙ ТОК, А	НОМИНАЛЬ- НОЕ НАПРЯ- ЖЕНИЕ, В	ТОК УСТАВКИ РАСЦЕПИ- ТЕЛЯ, А ИЛИ ПРЕДЕЛ ИЗМЕРЕНИЙ	ГАБАРИТЫ ОБОЛОЧЕК L x H x B, ММ	МАССА, КГ	ВСТРАИВАЕМЫЕ АППАРАТЫ	КОЛИЧЕСТ- ВО, ШТУК	ЭЛ. МОНТАЖ № РИСУНКА
8205 - 4030А*	100	— 440	—	250 x 500 x 250	23	Переключатель врубной ВР32-31А61250 ТУ 16-95 ИГРФ.642523.013 ТУ	1	—
8205 - 4430Б*	250	— 440	—	250 x 500 x 250	23	Переключатель врубной ВР32-35А61250 ТУ 16-95 ИГРФ.642523.013 ТУ	1	—
8205 - 4630В*	400	— 440	—	500 x 500 x 250	24	Переключатель врубной ВР32-37А61250 ТУ 16-95 ИГРФ.642523.013 ТУ	1	—
8205 - 4830Г*	630	— 440	—	500 x 750 x 250	37	Переключатель врубной ВР32-39А61250 ТУ 16-95 ИГРФ.642523.013 ТУ	1	—
8214 - 3230А...3930А	250	— 440	16; 20; 25; 31,5; 40; 50; 63; 80 А	250 x 500 x 250	15	Выключатель ВА57-35-640010-20 ТУ 16-89 ИГПН.641453.098 ТУ	1	—
8214 - 4030Б...4430Б	250	— 440	100; 125; 160; 200; 250 А	250 x 500 x 250	15	Выключатель ВА57-35-640010-20 ТУ 16-89 ИГПН.641453.098 ТУ	1	—
8214 - 4430В...4630В	400	— 440	250; 320; 400 А	500 x 750 x 250	40	Выключатель ВА52-37-840010-20 ТУ16-641.020-84	1	—
8214 - 4430Г...4830Г	630	— 440	250; 400; 630 А	500 x 750 x 250	49	Выключатель ВА52-39-840010-20 ТУ16-641.020-84	1	—
8215 - 4430Г...4830Г	630	— 440	250; 400; 630 А	(500 x 500 x x 250) x 2 + + 500 x 750 x 250	89	Выключатель ВА52-39-840010-20 ТУ 16-641.020-84	1	—
8216 - 3220А...3920А	100	— 220	16; 20; 25; 31,5; 40; 50; 63; 80 А	250 x 500 x 250	14	Выключатель ВА57-31-840010-20 ТУ 16-92 ИГПН.641353.077 ТУ	1	—
8216 - 4020Б...4420Б	250	— 220	100; 125; 160; 200; 250 А	250 x 500 x 250	17	Выключатель ВА57Ф35-840010-20 ТУ 16-89 ИГПН.641453.098 ТУ	1	—
8216 - 4420В...4620В	400	— 220	250; 320; 400 А	500 x 750 x 250	40	Выключатель ВА51-37-840010-20 ТУ16-641.020-84	1	—
8216 - 4620Г...4820Г	630	— 220	400; 500; 630 А	500 x 750 x 250	45	Выключатель ВА51-39-840010-20 ТУ 16-641.020-84	1	—
8217 - 4620Г...4820Г	630	— 220	400; 500; 630 А	(500 x 500 x x 250) x 2 + + 500 x 750 x 250	89	Выключатель ВА51-39-840010-20 ТУ 16-641.020-84	1	—

\* — Устройства РУСМ, содержащие встроенные врубные выключатели или переключатели серии ВР32 без дугогасительных камер, могут эксплуатироваться только в категориях АС-20 и ДС-20 по ГОСТ 30011.4.1 (коммутация цепей без тока либо при незначительном токе).



# Устройства комплектные низковольтные управления и распределения энергии серии РУСМ

## ТИПОИСПОЛНЕНИЯ РУСМ

Таблица 8. Технические данные РУСМ 8000 (продолжение)

КЛАСС, ГРУППА, СХЕМА, ТИПОВОЙ ИНДЕКС РУСМ	НОМИНАЛЬ- НЫЙ ТОК, А	НОМИНАЛЬ- НОЕ НАПРЯ- ЖЕНИЕ, V	ТОК УСТАВКИ РАСЦЕПИ- ТЕЛЯ, А ИЛИ ПРЕДЕЛ ИЗМЕРЕНИЙ	ГАБАРИТЫ ОБОЛОЧЕК L x H x B, ММ	МАССА, КГ	ВСТРАИВАЕМЫЕ АППАРАТЫ	КОЛИЧЕСТ- ВО, ШТУК	ЭЛ. МОНТАЖ № РИСУНКА
8503 - 2840...3440*	25	~ 220	6,3; 10; 16; 20; 25 А	250 x 500 x 250	15	Блок зажимов БЗ24-4П25-В/В ТУ 16-91 ИГФР.687222.035 ТУ	1	—
						Выключатель ВА16-26-140010-20 ТУ 16-641.023-84	3	
8505 - 3040...3840*	63 или 100	~ 220	10; 12,5; 16; 20; 25; 31,5; 40; 50; 63 А	250 x 500 x 250	15	Выключатель ВА 51-31-14001000 УХЛ3 ТУ 16-641.002-83 или Выключатель АЕ2044 ТУ16-522.064-82	3	—
8506 - 18X0...27X0*	25	~ 380 или ~ 660	0,6; 0,8; 1; 1,25; 1,6; 2; 2,5; 3,2; 4; 5 А	250 x 250 x 250	9	Выключатель ВА51Г25-340010 ТУ16-522.157-83	1	—
8506 - 28X0...34X0*	25	~ 380 или ~ 660	6,3; 8; 10; 12,5; 16; 20; 25 А	250 x 250 x 250	9	Выключатель ВА51-25-340010 ТУ16-522.157-83	1	—
8507 - 18X0...27X0*	25	~ 380 или ~ 660	0,6; 0,8; 1; 1,25; 1,6; 2; 2,5; 3,2; 4; 5 А	500 x 250 x 250	15	Выключатель ВА51Г25-340010 ТУ16-522.157-83	2	—
8507 - 28X0...34X0*	25	~ 380 или ~ 660	6,3; 8; 10; 12,5; 16; 20; 25 А	500 x 250 x 250	15	Выключатель ВА51-25-340010 ТУ16-522.157-83	2	—
8508 - 18X0...27X0*	25	~ 380 или ~ 660	0,6; 0,8; 1; 1,25; 1,6; 2; 2,5; 3,2; 4; 5 А	500 x 250 x 250	16	Выключатель ВА51Г25-340010 ТУ16-522.157-83	3	—
8508 - 28X0...34X0*	25	~ 380 или ~ 660	6,3; 8; 10; 12,5; 16; 20; 25 А	500 x 250 x 250	16	Выключатель ВА51-25-340010 ТУ16-522.157-83	3	—
8509 - 18X0...27X0*	25	~ 380 или ~ 660	0,6; 0,8; 1; 1,25; 1,6; 2; 2,5; 3,2; 4; 5 А	500 x 250 x 250	23	Выключатель ВА51Г25-340010 ТУ16-522.157-83	4	—
8509 - 28X0...34X0*	25	~ 380 или ~ 660	6,3; 8; 10; 12,5; 16; 20; 25 А	500 x 250 x 250	23	Выключатель ВА51-25-340010 ТУ16-522.157-83	4	—
8510 - 32X0...40X0	100	~ 380 или ~ 660	16; 20; 25; 31,5; 40; 50; 63; 80; 100 А	250 x 250 x 250	10	Выключатель ВА57-31-340010-20 ТУ 16-92 ИГПН.641353.077 ТУ	1	—
8511 - 32X0...40X0	100	~ 380 или ~ 660	16; 20; 25; 31,5; 40; 50; 63; 80; 100 А	500 x 250 x 250	16	Выключатель ВА57-31-340010-20 ТУ 16-92 ИГПН.641353.077 ТУ	2	—
8512 - 32X0...40X0	100	~ 380 или ~ 660	16; 20; 25; 31,5; 40; 50; 63; 80; 100 А	500 x 250 x 250	20	Выключатель ВА57-31-340010-20 ТУ 16-92 ИГПН.641353.077 ТУ	3	—
8513 - 32X0...40X0	100	~ 380 или ~ 660	16; 20; 25; 31,5; 40; 50; 63; 80; 100 А	500 x 500 x 250	25	Выключатель ВА57-31-340010-20 ТУ 16-92 ИГПН.641353.077 ТУ	4	—

\* — Устройства используются только для компоновки сборных щитов РУСМ. Как самостоятельные изделия (на товар) заменены изделиями ЩРО 8505.



**Вспомогательные устройства РУСМ**

**Таблица 9. Технические данные РУСМ 9000**

КЛАСС, ГРУППА, СХЕМА, ТИПОВОЙ ИНДЕКС РУСМ	НОМИНАЛЬ- НЫЙ ТОК, А	НОМИНАЛЬНОЕ НАПРЯЖЕНИЕ КАТУШКИ РЕЛЕ, V		ГАБАРИТЫ ОБОЛОЧЕК L x H x B, MM	МАССА, KG	ВСТРАИВАЕМЫЕ АППАРАТЫ	КОЛИЧЕСТ- ВО, ШТУК	ЭЛ. МОНТАЖ № РИСУНКА
		ПЕРЕМЕН- НЫЙ ТОК	ПОСТ. ТОК					
9501 - 0001...000Т	—	110; 220; 230; 240; 380; 400; 415 V — 50 Hz; 220; 380; 440 V — 60 Hz	110; 220	500 x 250 x 250	14	Реле РПУ2-М91420 ТУ 16-523.331-78 или РПУ2-М96420 ТУ 16-523.331-78	4	—
9502 - 0001...000Т	—	110; 220; 230; 240; 380; 400; 415 V — 50 Hz; 220; 380; 440 V — 60 Hz	110; 220	500 x 500 x 250	24	Реле РПУ2-М91420 ТУ 16-523.331-78 или РПУ2-М96420 ТУ 16-523.331-78	8	—
9503 - 0003А...000ТА	—	110; 220; 230; 240; 380; 400; 415 V — 50 Hz; 220; 380; 440 V — 60 Hz	—	500 x 250 x 250	13	Реле РПУ2-М96420 ТУ 16-523.331-78	2	—
						Реле РКВ11-43-121 ТУ 16-647.036-86	1	
9503 - 0003Б...000ТБ	—	110; 220; 230; 240; 380; 400; 415 V — 50 Hz; 220; 380; 440 V — 60 Hz	—	500 x 250 x 250	13	Реле РПУ2-М96420 ТУ 16-523.331-78	2	—
						Реле РКВ11-43-221 ТУ 16-647.036-86	1	
9504 - 0003...000Т	—	110; 220; 230; 240; 380; 400; 415 V — 50 Hz; 220; 380; 440 V — 60 Hz	—	500 x 250 x 250	14	Реле РКВ11-43-121 ТУ 16-647.036-86	2	—
						Реле РКВ11-43-221 ТУ 16-647.036-86	1	



Рисунок 7



# Устройства комплектные низковольтные управления и распределения энергии серии РУСМ

## ТИПОИСПОЛНЕНИЯ РУСМ

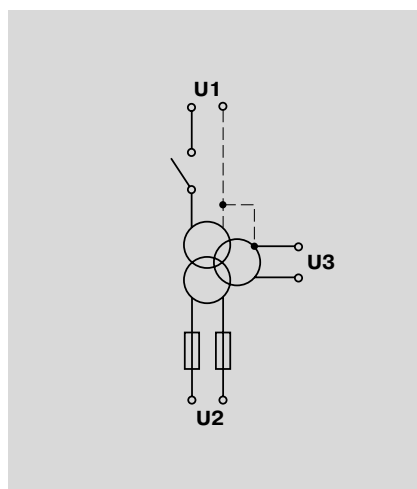
Таблица 9. Технические данные РУСМ 9000 (продолжение)

КЛАСС, ГРУППА, СХЕМА, ТИПОВОЙ ИНДЕКС РУСМ	НОМИНАЛЬ- НЫЙ ТОК, А	НОМИНАЛЬНОЕ НАПРЯЖЕНИЕ ОБМОТОК ТРАНС- ФОРМАТОРА		ГАБАРИТЫ ОБОЛОЧЕК L X H X B, ММ	МАССА, КГ	ВСТРАИВАЕМЫЕ АППАРАТЫ	КОЛИЧЕСТ- ВО, ШТУК	ЭЛ. МОНТАЖ № РИСУНКА
		U1, V	U2, V					
9505 - 2873...2876А (Б, В)*	25	380	110; 220; 230; 240	500 x 500 x 250	25	Блок зажимов БЗ24-4П25-В/В ТУ 16-91 ИГФР.687222.035 ТУ	1	7
						Выключатель ВА51-25-840010 ТУ16-522.157-83	1	
						Предохранитель ПП24-25 ТУ 16-646.001-85	2	
						Трансформатор ОСМ-0,25-У1/5-22-У2/У3 ТУ 16-717.137-83	1	
9505 - 2883...2886А (Б, В)*	25	400	110; 220; 230; 240	500 x 500 x 250	25	Блок зажимов БЗ24-4П25-В/В ТУ 16-91 ИГФР.687222.035 ТУ	1	7
						Выключатель ВА51-25-840010 ТУ16-522.157-83	1	
						Предохранитель ПП24-25 ТУ 16-646.001-85	2	
						Трансформатор ОСМ-0,25-У1/5-22-У2/У3 ТУ 16-717.137-83	1	
9505 - 2893...2896А (Б, В)*	25	415	110; 220; 230; 240	500 x 500 x 250	25	Блок зажимов БЗ24-4П25-В/В ТУ 16-91 ИГФР.687222.035 ТУ	1	7
						Выключатель ВА51-25-840010 ТУ16-522.157-83	1	
						Предохранитель ПП24-25 ТУ 16-646.001-85	2	
						Трансформатор ОСМ-0,25-У1/5-22-У2/У3 ТУ 16-717.137-83	1	
9505 - 28Г3...28Г6А (Б, В)*	25	440	110; 220; 230; 240	500 x 500 x 250	25	Блок зажимов БЗ24-4П25-В/В ТУ 16-91 ИГФР.687222.035 ТУ	1	7
						Выключатель ВА51-25-840010 ТУ16-522.157-83	1	
						Предохранитель ПП24-25 ТУ 16-646.001-85	2	
						Трансформатор ОСМ-0,25-У1/5-22-У2/У3 ТУ 16-717.137-83	1	

\* – Обозначение сверхнизкого напряжения трансформатора:

XXXXA – U<sub>3</sub>=12 V;

XXXXB – U<sub>3</sub>=24 V;

XXXXB – U<sub>3</sub>=42 V.



# Устройства комплектные низковольтные управления и распределения энергии серии РУСМ

## ТИПОИСПОЛНЕНИЯ РУСМ

Таблица 9. Технические данные РУСМ 9000 (продолжение)

КЛАСС, ГРУППА, СХЕМА, ТИПОВОЙ ИНДЕКС РУСМ	НОМИНАЛЬ- НЫЙ ТОК, А	НОМИНАЛЬНОЕ НАПРЯЖЕНИЕ ОБМОТОК ТРАНС- ФОРМАТОРА		ГАБАРИТЫ ОБОЛОЧЕК L X H X B, ММ	МАССА, КГ	ВСТРАИВАЕМЫЕ АППАРАТЫ	КОЛИЧЕСТ- ВО, ШТУК	ЭЛ. МОНТАЖ № РИСУНКА
		U1, V	U2, V					
9505 - 3273...3276А (Б, В)*	25	380	110; 220; 230; 240	500 x 500 x 250	34	Блок зажимов БЗ24-4П25-В/В ТУ 16-91 ИГФР.687222.035 ТУ	1	7
						Выключатель ВА51-25-840010 ТУ16-522.157-83	1	
						Предохранитель ПП24-25 ТУ 16-646.001-85	2	
						Трансформатор ОСМ-1,0-U1/5-22-U2/U3 ТУ 16-717.137-83	1	
9505 - 3283...3286А (Б, В)*	25	400	110; 220; 230; 240	500 x 500 x 250	34	Блок зажимов БЗ24-4П25-В/В ТУ 16-91 ИГФР.687222.035 ТУ	1	7
						Выключатель ВА51-25-840010 ТУ16-522.157-83	1	
						Предохранитель ПП24-25 ТУ 16-646.001-85	2	
						Трансформатор ОСМ-1,0-U1/5-22-U2/U3 ТУ 16-717.137-83	1	
9505 - 3293...3296А (Б, В)*	25	415	110; 220; 230; 240	500 x 500 x 250	34	Блок зажимов БЗ24-4П25-В/В ТУ 16-91 ИГФР.687222.035 ТУ	1	7
						Выключатель ВА51-25-840010 ТУ16-522.157-83	1	
						Предохранитель ПП24-25 ТУ 16-646.001-85	2	
						Трансформатор ОСМ-1,0-U1/5-22-U2/U3 ТУ 16-717.137-83	1	
9505 - 32Г3...32Г6А (Б, В)*	25	440	110; 220; 230; 240	500 x 500 x 250	34	Блок зажимов БЗ24-4П25-В/В ТУ 16-91 ИГФР.687222.035 ТУ	1	7
						Выключатель ВА51-25-840010 ТУ16-522.157-83	1	
						Предохранитель ПП24-25 ТУ 16-646.001-85	2	
						Трансформатор ОСМ-1,0-U1/5-22-U2/U3 ТУ 16-717.137-83	1	

\* – Обозначение сверхнизкого напряжения трансформатора:

XXXXA – U3=12 V;

XXXXB – U3=24 V;

XXXXB – U3=42 V.



## Устройства комплектные низковольтные управления и распределения энергии серии РУСМ

### ТИПОИСПОЛНЕНИЯ РУСМ

Таблица 9. Технические данные РУСМ 9000 (продолжение)

КЛАСС, ГРУППА, СХЕМА, ТИПОВОЙ ИНДЕКС РУСМ	НОМИНАЛЬ- НЫЙ ТОК, А	НОМИНАЛЬ- НОЕ НАПРЯЖЕ- НИЕ, V	ГАБАРИТЫ ОБОЛОЧЕК L X H X B, MM	МАССА, KG	ВСТРАИВАЕМЫЕ АППАРАТЫ	КОЛИЧЕСТ- ВО, ШТУК	ЭЛ. МОНТАЖ № РИСУНКА
9506 - 34АФ	25	~ 660	250 x 500 x 250	14	Блок зажимов БЗ24-4П25-В/В-10 ТУ 16-91 ИГФР.687222.035 ТУ	6	—
					Блок зажимов БЗ24-4П25-В/В-5 ТУ 16-91 ИГФР.687222.035 ТУ	2	
9506 - 38АФ	63	~ 660	250 x 500 x 250	13	Зажимы наборные ЗН24-16П63-В/В ТУ 16-91 ИГФР.687222.037 ТУ	6	—
9507 - 34АФ	25	~ 660	500 x 500 x 250	20	Блок зажимов БЗ24-4П25-В/В-10 ТУ 16-91 ИГФР.687222.035 ТУ	9	—



# Устройства комплектные низковольтные управления и распределения энергии серии РУСМ

## ГАБАРИТНЫЕ И УСТАНОВОЧНЫЕ РАЗМЕРЫ

### Ящики устройств РУСМ

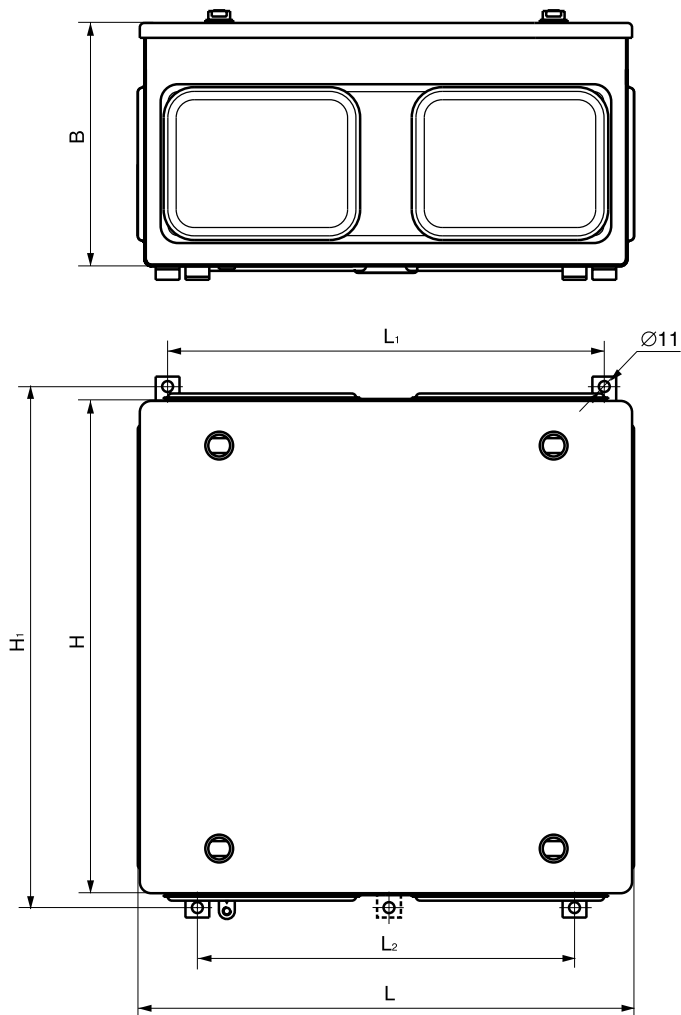

ТИП ЯЩИКА	ГАБАРИТНЫЕ РАЗМЕРЫ ЯЩИКА L X H, ММ	ВЫСОТА ЯЩИКА В, ММ	УСТАНОВОЧНЫЕ РАЗМЕРЫ, ММ			ПЛОЩАДЬ ПАНЕЛИ ДЛЯ УСТАНОВКИ ПРИБОРОВ	
			L <sub>1</sub>	L <sub>2</sub>	H <sub>1</sub>	ОБЩАЯ	ПОЛЕЗНАЯ
Я1	250 x 250	250	190	— *	275	190 x 190	160 x 160
Я2	250 x 500	250	190	— *	525	190 x 440	160 x 410
	500 x 250		440		275	440 x 190	410 x 160
Я3	500 x 500	250	440	380	525	440 x 440	410 x 410
Я4	500 x 750	250	440	380	775	440 x 690	410 x 660
	500 x 750	360	440	380	775		
	750 x 500	250	690	630	525		
	750 x 500	360	690	360	525		

\* — У ящиков типа Я1 и Я2 три лапы для установки.



# Устройства комплектные низковольтные управления и распределения энергии серии РУСМ

## ПРИЛОЖЕНИЕ

### Соответствие устройств РУСМ другим изделиям

Таблица 10. Соответствие изделий Я5000 и РУСМ 5000

ОБОЗНАЧЕНИЕ ИЗДЕЛИЯ Я5000	СООТВЕТСТВУЮЩЕЕ ИЗДЕЛИЕ РУСМ	ОБОЗНАЧЕНИЕ ИЗДЕЛИЯ Я5000	СООТВЕТСТВУЮЩЕЕ ИЗДЕЛИЕ РУСМ
Я5110	РУСМ 5110	Я5412	РУСМ 5412
Я5111	РУСМ 5111	Я5413	РУСМ 5413
Я5112	РУСМ 5112	Я5414	РУСМ 5414
Я5113	РУСМ 5113	Я5415	РУСМ 5415
Я5114	РУСМ 5114	Я5424	РУСМ 5424
Я5115	РУСМ 5115	Я5425	РУСМ 5425
Я5124	РУСМ 5124	Я5430	РУСМ 5430
Я5125	РУСМ 5125	Я5431	РУСМ 5431
Я5130	РУСМ 5130	Я5434	РУСМ 5434
Я5131	РУСМ 5131	Я5435	РУСМ 5435
Я5134	РУСМ 5134	Я5441	РУСМ 5441
Я5135	РУСМ 5135	Я5001	РУСМ 9506
Я5141	РУСМ 5141	Я5003	РУСМ 9506
Я5410	РУСМ 5410	Я5004	РУСМ 9507
Я5411	РУСМ 5411	Я5005	РУСМ 9506

Таблица 11. Соответствие изделий РУС ТУ 16-536.444-74  
и РУСМ ТУ 16-88 ИУЖКЖ.656335.074 ТУ

НАИМЕНОВАНИЕ РУС КАТАЛОГ ИНФОРМЭЛЕКТРО 08.06.06-74*	СООТВЕТСТВУЮЩЕЕ ИЗДЕЛИЕ РУСМ	НАИМЕНОВАНИЕ РУС КАТАЛОГ ИНФОРМЭЛЕКТРО 08.06.06-74*	СООТВЕТСТВУЮЩЕЕ ИЗДЕЛИЕ РУСМ
РУС 5101-ХЗВХХ	РУСМ 5110-ХХ7Х	РУС 5901-03ВХХ	—
РУС 5102-ХЗВХХ	РУСМ 5101-ХХ7Х	РУС 5902-03ВХХ	—
РУС 5103-03ВХХ	РУСМ 5124-ХХХХХ-ХХ	РУС 5903-03ВХХ	—
РУС 5104-03ВХХ	—	РУС 5904-03ВХХ	—
РУС 5107-ХЗВХХ	РУСМ 5110-ХХ7Х	РУС 9501-00В2	РУСМ 9504-000Х
РУС 5108-ХЗВХХ	РУСМ 5101-ХХ7Х	РУС 9502-00В2	—
РУС 5109-03ВХХ	РУСМ 5124-ХХХХХ-ХХ	РУС 9503-00В2	РУСМ 9504-000Х
РУС 5110-03ВХХ	—	РУС 9504-00В2	РУСМ 9504-000Х
РУС 5115-ХЗВХХ	РУСМ 5111-ХХ7Х	РУС 9505-00ВХ	РУСМ 9501-000Х
РУС 5401-ХЗВХХ	РУСМ 5410-ХХ7Х	РУС 9506-00ВХ	РУСМ 9502-000Х
РУС 5402-ХЗВХХ	РУСМ 5401-ХХ7Х	РУС 9507-00ХХ	РУСМ 9501-000Х
РУС 5403-03ВХХ	РУСМ 5424-ХХХХХ-ХХ	РУС 9508-00ХХ	РУСМ 9502-000Х
РУС 5404-03ВХХ	—	РУС 9511-00ВХ	—
РУС 5407-ХЗВХХ	РУСМ 5410-ХХ7Х	РУС 9512-00ВХ	—
РУС 5408-ХЗВХХ	РУСМ 5401-ХХ7Х	РУС 9513-00ВХ	—
РУС 5409-03ВХХ	РУСМ 5424-ХХХХХ-ХХ	РУС 9514-00ВХ	РУСМ 9501-000Х
РУС 5410-03ВХХ	—	РУС 9515-00ВХ	РУСМ 9504-000Х
РУС 5415-ХЗВХХ	РУСМ 5411-ХХ7Х	РУС 9516-00ВХ	—
РУС 5417-03ВХХ	РУСМ 5410-ХХ7Х	РУС 9520-13В0	—
РУС 5418-03ВХХ	РУСМ 5401-ХХ7Х	РУС 9521-03В0	—

\* – Типовой индекс РУС 5000 по каталогу Информэлектро 08.06.06-74 см. табл. 12.



# Устройства комплектные низковольтные управления и распределения энергии серии РУСМ

## ПРИЛОЖЕНИЕ

Таблица 11. Соответствие изделий РУС ТУ 16-536.444-74  
и РУСМ ТУ 16-88 ИУЖКЖ.656335.074 ТУ (продолжение)

НАИМЕНОВАНИЕ РУС КАТАЛОГ ИНФОРМЭЛЕКТРО 06.01.04-78	СООТВЕТСТВУЮЩЕЕ ИЗДЕЛИЕ РУСМ	НАИМЕНОВАНИЕ РУС КАТАЛОГ ИНФОРМЭЛЕКТРО 06.01.04-78	СООТВЕТСТВУЮЩЕЕ ИЗДЕЛИЕ РУСМ
РУС 5101-Х3В0А	<b>РУСМ 8112-ХХАХХ</b>	РУС 8114-Х3В0Х	<b>РУСМ 8110-ХХА0Х</b>
РУС 5102-03В0Х	—	РУС 8115-Х6В0Х	<b>РУСМ 8110-ХХА0Х</b>
РУС 5103-03В0Х	—	РУС 8116-Х3В0Х	<b>РУСМ 8110-ХХА0Х</b>
РУС 5104-13В0Х	—	РУС 8140-03В0Х	<b>РУСМ 8508-ХХА0</b>
РУС 5106-33В0Х	—	РУС 8141-03В0Х	<b>РУСМ 8509-ХХА0</b>
РУС 5107-03В0Х	—	РУС 8143-13В0Х	<b>РУСМ 8511-ХХА0</b>
РУС 5108-03В0Х	—	РУС 8144-13В0Х	<b>РУСМ 8512-ХХА0</b>
РУС 5109-03В0Х	—	РУС 8145-13В0Х	<b>РУСМ 8513-ХХА0</b>
РУС 5112-33В0Х	—	РУС 8154-Х3В0А	<b>РУСМ 8004-ХХ70</b>
РУС 5113-Х3В0Х	—	РУС 9501-03В0А	—
РУС 8101-23В0Х	<b>РУСМ 8101-ХХА0Х</b>	РУС 9502-03В0А	—
РУС 8102-Х3В0Х	<b>РУСМ 8102-ХХ70Х</b>	РУС 9507-ИИБ01	<b>РУСМ 8001-ХХ00Х</b>
РУС 8112-23В0Х	<b>РУСМ 8110-ХХА0Х</b>	РУС 9508-ИИБ01	<b>РУСМ 8003-ХХ0Х0</b>
РУС 8113-23В0Х	<b>РУСМ 8110-ХХА0Х</b>	—	—
НАИМЕНОВАНИЕ РУС КАТАЛОГ ИНФОРМЭЛЕКТРО 08.02.05-73	СООТВЕТСТВУЮЩЕЕ ИЗДЕЛИЕ РУСМ	НАИМЕНОВАНИЕ РУС КАТАЛОГ ИНФОРМЭЛЕКТРО 08.02.05-73	СООТВЕТСТВУЮЩЕЕ ИЗДЕЛИЕ РУСМ
РУС 8001-04В0	—	РУС 8012-03В0Х	<b>РУСМ 8512-ХХХ0</b>
РУС 8002-04В0	—	РУС 8501-0010-ХХХХ	—
РУС 8003-Х4В0	<b>РУСМ 8101-ХХА0Х</b>	РУС 8502-0010-ХХХХ	—
РУС 8004-03В0Х	—	РУС 8503-0010-ХХХХ	—
РУС 8011-Х3В0Х	<b>РУСМ 8114-ХХХ0Х</b>	РУС 8504-00В0-ХХХХ	—
НАИМЕНОВАНИЕ РУС КАТАЛОГ ИНФОРМЭЛЕКТРО 08.20.11-74	СООТВЕТСТВУЮЩЕЕ ИЗДЕЛИЕ РУСМ	НАИМЕНОВАНИЕ РУС КАТАЛОГ ИНФОРМЭЛЕКТРО 08.20.11-74	СООТВЕТСТВУЮЩЕЕ ИЗДЕЛИЕ РУСМ
РУС 5903-03В3Х	—	РУС 5116-23В3Х	—

Таблица 12. Таблица типовых индексов РУС 5000 по каталогу Информэлектро 08.06.06-74

ТИПОВОЙ ИНДЕКС	НОМИНАЛЬНЫЙ ТОК ЯЩИКА, А	НОМИНАЛЬНОЕ НАПРЯЖЕНИЕ СИЛОВОЙ ЦЕПИ, V	НОМИНАЛЬНОЕ НАПРЯЖЕНИЕ ЦЕПИ УПРАВЛЕНИЯ, V
<b>03В2А</b>	1,25	~ 380	~ 220
<b>03В3А</b>	1,25		~ 380
<b>03В2Б</b>	1,6		~ 220
<b>03В3Б</b>	1,6		~ 380
<b>03В2В</b>	2		~ 220
<b>03В3В</b>	2		~ 380
<b>03В2Г</b>	2,5		~ 220
<b>03В3Г</b>	2,5		~ 380
<b>03В2Д</b>	3,2		~ 220
<b>03В3Д</b>	3,2		~ 380
<b>03В2Е</b>	4		~ 220
<b>03В3Е</b>	4		~ 380
<b>03В2Ж</b>	5		~ 220
<b>03В3Ж</b>	5		~ 380
<b>03В2И</b>	6,3		~ 220
<b>03В3И</b>	6,3		~ 380



## Устройства комплектные низковольтные управления и распределения энергии серии РУСМ

### ПРИЛОЖЕНИЕ

Таблица 12. Таблица типовых индексов РУС 5000 по каталогу Информэлектро 08.06.06-74  
(продолжение)

ТИПОВОЙ ИНДЕКС	НОМИНАЛЬНЫЙ ТОК ЯЩИКА, А	НОМИНАЛЬНОЕ НАПРЯЖЕНИЕ СИЛОВОЙ ЦЕПИ, V	НОМИНАЛЬНОЕ НАПРЯЖЕНИЕ ЦЕПИ УПРАВЛЕНИЯ, V	
03В2К	8	~ 380	~ 220	
03В3К	8		~ 380	
03В2Л	10		~ 220	
03В3Л	10		~ 380	
03В2М	12,5		~ 220	
03В3М	12,5		~ 380	
03В2Н	16		~ 220	
03В3Н	16		~ 380	
03В2П	20		~ 220	
03В3П	20		~ 380	
03В2Р	25		~ 220	
03В3Р	25		~ 380	
13В2А	16		~ 380	~ 220
13В3А	16			~ 380
13В2Б	20	~ 220		
13В3Б	20	~ 380		
13В2В	25	~ 220		
13В3В	25	~ 380		
13В2Г	32	~ 220		
13В3Г	32	~ 380		
13В2Д	40	~ 220		
13В3Д	40	~ 380		
13В2Е	50	~ 220		
13В3Е	50	~ 380		
13В2Ж	63	~ 220		
13В3Ж	63	~ 380		
23В2А	50	~ 380	~ 220	
23В3А	50		~ 380	
23В2Б	63		~ 220	
23В3Б	63		~ 380	
23В2В	80		~ 220	
23В3В	80		~ 380	
33В2А	100	~ 380	~ 220	
33В3А	100		~ 380	
33В2Б	125		~ 220	
33В3Б	125		~ 380	
33В2В	160		~ 220	
33В3В	160		~ 380	

Таблица 13. Соответствие силовых ящиков ввода ящикам РУС 8000

СИЛОВОЙ ЯЩИК ВВОДА	СООТВЕТСТВУЮЩИЙ ЯЩИК РУСМ	СИЛОВОЙ ЯЩИК ВВОДА	СООТВЕТСТВУЮЩИЙ ЯЩИК РУСМ
ЯРП	РУСМ 8104	ЯВП2	РУСМ 8204
ЯРВ	РУСМ 8104		ЯВЗ-31, ЯВЗШ-31, ЯВЗ-32М, ЯВЗ-34
ЯВШАЗ	РУСМ 8103		
ЯВША2	РУСМ 8203		
ЯВПЗ	РУСМ 8104	ЯВЗ-31-1М, ЯВЗ-32-1М	РУСМ 8103